



Manual del usuario

WB200F/WB201F/WB202F

Haga clic en un tema

Este manual del usuario contiene instrucciones detalladas para el uso de la cámara. Lea atentamente el manual.

Solución de problemas básicos

Referencia rápida

Contenido

Funciones básicas

Funciones ampliadas

Opciones de disparo

Reproducción y edición

Red inalámbrica

Ajustes

Apéndices

Índice

SHOOT WOW!
SHARE NOW!



Información sobre salud y seguridad

Respete siempre las siguientes precauciones y sugerencias de uso para evitar situaciones peligrosas y garantizar un rendimiento óptimo de la cámara.



Advertencia: situaciones que pueden causar lesiones al usuario o a terceros

No desarme ni intente reparar su cámara.

Esto podría provocar una descarga eléctrica o dañar el dispositivo.

No utilice la cámara cerca de líquidos y gases explosivos o inflamables.

Esto podría provocar una explosión o un incendio.

No inserte materiales inflamables en la cámara ni los almacene cerca de ella.

Esto podría provocar un incendio o una descarga eléctrica.

No manipule la cámara si tiene las manos mojadas.

Esto podría provocar una descarga eléctrica.

Evite dañar la vista del sujeto.

No utilice el flash si está a una distancia inferior a 1 metro de las personas o los animales que quiera fotografiar. Si utiliza el flash cuando está demasiado cerca de los ojos del sujeto, puede producirle daños temporales o permanentes a su vista.

Mantenga la cámara alejada del alcance de los niños y las mascotas.

Mantenga la cámara y todos los accesorios fuera del alcance de los niños y los animales. Es posible que se traguen las piezas más pequeñas y, como consecuencia, se asfixien o sufran graves lesiones. Los accesorios y las piezas móviles también pueden causar daños físicos.

No exponga la cámara a la luz directa del sol ni a altas temperaturas durante un período prolongado.

La exposición prolongada a los rayos del sol o a temperaturas extremas puede provocar daños permanentes en los componentes internos de la cámara.

Evite cubrir la cámara o el cargador con prendas o mantas.

La cámara podría recalentarse, lo cual podría afectarla o provocar un incendio.

No manipule el cable de alimentación ni se acerque al cargador durante una tormenta eléctrica.

Esto podría provocar una descarga eléctrica.

Si algún líquido u objeto externo se introducen en su cámara, desconecte inmediatamente todas las fuentes de energía, tales como el cargador o la batería, y luego comuníquese con un centro de servicios de Samsung.

Cumpla con las normas que limitan el uso de la cámara en ciertas áreas.

- Evite las interferencias con otros dispositivos electrónicos.
- Apague la cámara cuando se encuentre en un avión. La cámara puede causar interferencias con los equipos del avión. Obedezca las normas de la aerolínea y apague la cámara cuando el personal de la aerolínea lo indique.
- Apague la cámara cerca de equipos médicos. La cámara puede interferir con equipos médicos en hospitales o instalaciones de atención médica. Obedezca todas las normas, advertencias e instrucciones del personal médico.

Evite la interferencia con marcapasos.

Mantenga distancia entre la cámara y cualquier marcapasos a fin de evitar posibles interferencias, según la recomendación del fabricante y los grupos de investigación. Si tiene algún motivo para sospechar que su cámara está interfiriendo con un marcapasos o con otro dispositivo médico, apague inmediatamente la cámara y póngase en contacto con el fabricante del marcapasos o del dispositivo médico para obtener ayuda.



Precaución: situaciones que pueden dañar la cámara u otros equipos

Quite las baterías de la cámara cuando decida guardarla durante un período prolongado.

Es posible que las baterías instaladas presenten pérdidas o se desgasten con el tiempo y provoquen graves daños en la cámara.

Utilice sólo baterías de repuesto de litio auténticas recomendadas por el fabricante. No dañe ni caliente la batería.

Esto podría provocar un incendio o lesiones personales.

Utilice únicamente baterías, cargadores, cables y accesorios aprobados por Samsung.

- Las baterías, cargadores, cables o accesorios no autorizados podrán provocar una explosión, daño a su cámara o lesiones personales.
- Samsung no se hace responsable por daños o lesiones provocados por baterías, cargadores, cables o accesorios no aprobados.

No utilice baterías con propósitos diferentes a los especificados.

Esto podría provocar un incendio o una descarga eléctrica.

No toque el flash mientras esté disparándose.

El flash se calienta mucho al disparar y podrá quemar su piel.

Cuando utilice un cargador AC, apague la cámara antes de desconectar el cargador AC.

Si no lo hace podría provocar un incendio o recibir un choque eléctrico.

Desconecte los cargadores de las fuentes de alimentación cuando no estén en uso.

Si no lo hace podría provocar un incendio o recibir un choque eléctrico.

No utilice cables de alimentación, tomacorrientes o enchufes dañados cuando cargue la batería.

Esto podría provocar un incendio o una descarga eléctrica.

No permita que el cargador AC entre en contacto con las terminales +/- de la batería.

Esto puede provocar un incendio o un cortocircuito.

No deje caer la cámara ni la someta a impactos fuertes.

Si lo hace, podría dañar la pantalla o los componentes externos o internos.

Tenga cuidado al conectar los cables y los adaptadores y al instalar las baterías y las tarjetas de memoria.

Si ejerce demasiada fuerza sobre los conectores, conecta de manera inapropiada los cables o instala de manera inadecuada las baterías y las tarjetas de memoria, puede dañar los puertos, los conectores y los accesorios.

Mantenga las credenciales con cintas magnéticas lejos del estuche de la cámara.

La información almacenada en la credencial podría dañarse o perderse.

Nunca use baterías, tarjetas de memoria o cargadores dañados.

Esto podría provocar una descarga eléctrica, un funcionamiento incorrecto de la cámara o un incendio.

No coloque la cámara en o cerca de un campo magnético.

Si lo hace, la cámara podría dejar de funcionar.

No utilice la cámara si la pantalla está dañada.

Si las partes de vidrio o acrílico se dañan, visite un Centro de servicios de Samsung Electronics para reparar la cámara.

Compruebe que la cámara funcione correctamente antes de usarla.

El fabricante no se hace responsable por la pérdida de archivos o por los daños provocados a causa del funcionamiento defectuoso o del uso inadecuado de la cámara.

Deberá conectar el extremo más pequeño del cable USB en la cámara.

Si invierte el cable, puede dañar los archivos. El fabricante no se hace responsable de las pérdidas de datos.

Evite las interferencias con otros dispositivos electrónicos.

La cámara emite señales de radiofrecuencia (RF) que pueden interferir con los equipos electrónicos no blindados o blindados incorrectamente, como marcapasos, audífonos, dispositivos médicos y otros dispositivos electrónicos en hogares o vehículos. Consulte a los fabricantes de los dispositivos electrónicos para resolver problemas de interferencias. Para evitar interferencia no deseada, utilice sólo dispositivos y accesorios aprobados por Samsung.

Utilice la cámara en la posición normal.

Evite el contacto con la antena interna de la cámara.

Transferencia de datos y responsabilidad

- Los datos que se transfieren por o WLAN pueden filtrarse; por lo tanto, evite transferir datos confidenciales en áreas públicas o redes abiertas.
- El fabricante de la cámara no es responsable de ninguna transferencia de datos que violen los derechos de autor, las marcas registradas, las leyes de propiedad intelectual o las ordenanzas de decencia pública.

Información sobre los derechos de autor

- Microsoft Windows y el logotipo de Windows son marcas registradas de Microsoft Corporation.
- Mac y Apple App Store son marcas comerciales registradas de Apple Corporation.
- Google Play Store es una marca comercial registrada de Google, Inc.
- microSD™, microSDHC™ y microSDXC™ son marcas registradas de SD Association.
- Wi-Fi®, el logotipo de Wi-Fi CERTIFIED, y el logotipo de Wi-Fi son marcas registradas de Wi-Fi Alliance.
- Las marcas registradas y nombres comerciales son propiedad de sus respectivos dueños.

- En caso de que se actualicen las funciones de la cámara, es posible que las especificaciones o el contenido de este manual se modifiquen sin previo aviso.
- Recomendamos utilizar la cámara dentro del país donde la adquirió.
- Utilice la cámara de manera responsable y respete todas las leyes y normas en relación a su uso.
- No puede reutilizar ni distribuir ninguna parte de este manual sin una autorización previa.

Descripción del manual de usuario

Funciones básicas	19
Aprenda sobre el diseño, los iconos y las funciones básicas de la cámara para tomar fotografías.	
Funciones ampliadas	42
Aprenda a capturar una fotografía y grabar un vídeo seleccionando un modo.	
Opciones de disparo	61
Aprenda a definir las opciones en el modo Disparo.	
Reproducción y edición	85
Aprenda a reproducir fotografías o vídeos, y a editar fotografías. Además, aprenda a conectar la cámara al ordenador o al TV.	
Red inalámbrica	109
Aprenda a conectarse a redes de área local (WLAN) y utilizar las funciones correspondiente.	
Ajustes	129
Consulte las opciones para definir los ajustes de la cámara.	
Apéndices	135
Obtenga información acerca de mensajes de error, especificaciones y mantenimiento.	

Indicaciones usadas en este manual

Modo	Indicador
Auto inteligente	
Programa	P
Prioridad de apertura, Prioridad de obturador, Manual	A-S-M
Smart	
Panorama	
Mágico plus	
Ajustes	
Wi-Fi	Wi-Fi

Iconos del modo Disparo

Estos iconos aparecerán en el texto cuando una función esté disponible en un modo. Consulte el ejemplo a continuación.

Nota: El modo o podría no admitir todas las funciones de todas las escenas o modos.

Por ejemplo:

Ajustar la exposición manualmente (EV) P A S

Según la intensidad de la luz del ambiente, las fotografías pueden salir demasiado claras o demasiado oscuras. En estos casos, puede ajustar la exposición para obtener una mejor fotografía.



▲ Más oscura (-) ▲ Neutra (0) ▲ Más clara (+)

Disponible en los modos Programa, Prioridad de apertura, y Prioridad de obturador

Iconos usados en este manual

Icono	Función
	Información adicional
	Precauciones y advertencias de seguridad
[]	Botones de la cámara. Por ejemplo, [Obturador] representa el botón del obturador.
()	Número de página de información relacionada.
→	El orden de las opciones o los menús que debe seleccionar para realizar un paso; por ejemplo: Seleccione Detecc rostro → Normal (representa Seleccione Detecc rostro , y luego seleccione Normal).
*	Comentario

Expresiones usadas en este manual

Pulsar el obturador

- Pulsar **[Obturador]** hasta la mitad: Pulsar el obturador hasta la mitad
- Pulsar **[Obturador]**: Pulsar el obturador completamente

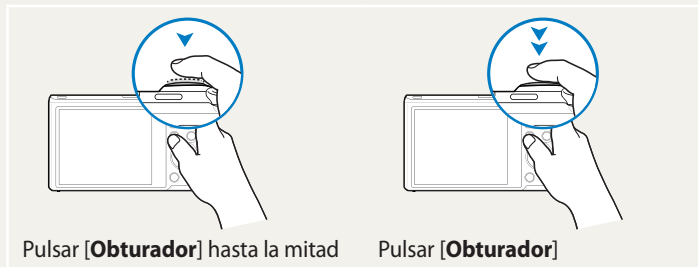

Sujeto, fondo y composición

- **Sujeto:** El principal elemento de una escena, por ejemplo, una persona, un animal o un objeto
- **Fondo:** Los objetos que rodean al sujeto
- **Composición:** La combinación de un sujeto y un fondo

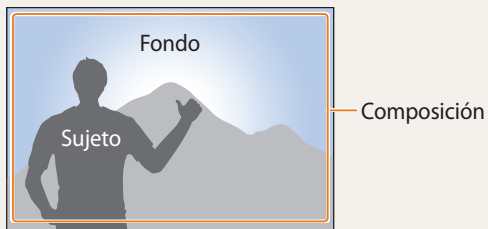

Exposición (brillo)

La cantidad de luz que ingresa en la cámara se denomina exposición. Puede modificar la exposición con la velocidad del obturador, el valor de apertura y la sensibilidad de ISO. Al cambiar la exposición, las fotografías que tome serán más oscuras o más claras.



▲ Exposición normal

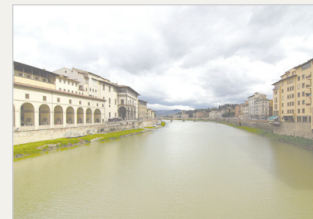

▲ Sobreexposición (demasiado brillo)

Funciones especiales de la cámara

Uso de la pantalla táctil y los botones de la cámara

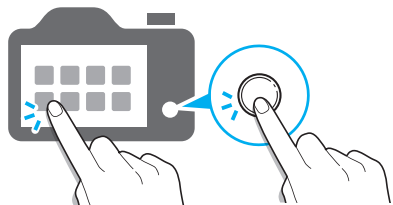

Puede manejar la cámara tocando la pantalla o pulsando los botones.

Uso del botón DIRECT LINK



Pulse el botón DIRECT LINK para activar la función Wi-Fi que haya designado.

Definir una opción para el botón DIRECT LINK.

Puede seleccionar una función Wi-Fi para iniciar al pulsar el botón DIRECT LINK.

1 Acceda a los ajustes.

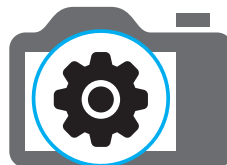

2 Acceda a la opción del botón DIRECT LINK.

3 Seleccione una función Wi-Fi de la lista.

Funciones especiales de la cámara

Uso de AutoShare

Al capturar una foto con la cámara, la foto se guarda en el Smartphone automáticamente. La cámara se conecta a un Smartphone en forma inalámbrica.

- 1 Instale la aplicación **Samsung SMART CAMERA App** en el Smartphone.



- 2 Activar la función **AutoShare**.



- 3 Inicie la aplicación **Samsung SMART CAMERA App** en el Smartphone.



- 4 Seleccione la cámara en la lista y conecte el Smartphone a la cámara.
 - Si aparece un mensaje emergente en la cámara, permita que el Smartphone se conecte a la cámara.



- 5 Capture una foto.
 - La foto capturada se guardará en la cámara, y después se transferirá al Smartphone.



Funciones especiales de la cámara

Uso de MobileLink

Puede enviar archivos desde la cámara a un teléfono inteligente en forma sencilla. La cámara se conecta por vía inalámbrica a los teléfonos inteligentes que admiten la función MobileLink.

- 1 Instale la aplicación **Samsung SMART CAMERA App** en el Smartphone.



- 2 Acceda al modo **MobileLink**.
 - Si aparece un mensaje emergente, seleccione una opción.

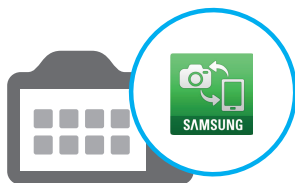

- 3 Inicie la aplicación **Samsung SMART CAMERA App** en el Smartphone.

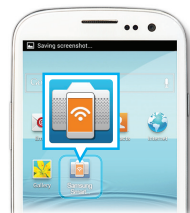

- 4 Seleccione la cámara en la lista y conecte el Smartphone a la cámara.
 - Si aparece un mensaje emergente en la cámara, permita que el Smartphone se conecte a la cámara.



- 5 En el Smartphone o la cámara, seleccione los archivos que desea transferir desde la cámara.

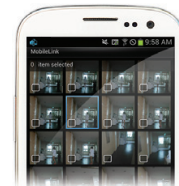

- 6 En el Smartphone, toque el botón **Copiar** o, en la cámara, seleccione **Compartir**.



Funciones especiales de la cámara

Uso de Remote Viewfinder

Puede controlar la cámara de forma remota desde un Smartphone. La cámara se conecta a un Smartphone en forma inalámbrica. Utilice el Smartphone como un obturador remoto con la función Remote Viewfinder. La foto capturada aparecerá en el Smartphone.

- 1 Instale la aplicación **Samsung SMART CAMERA App** en el Smartphone.



- 2 Acceda al modo **Remote Viewfinder**.

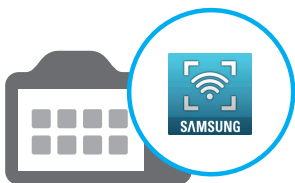

- 3 Inicie la aplicación **Samsung SMART CAMERA App** en el Smartphone.

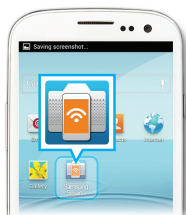

- 4 Seleccione la cámara en la lista y conecte el Smartphone a la cámara.

- Si aparece un mensaje emergente en la cámara, permita que el Smartphone se conecte a la cámara.



- 5 Mantenga pulsado  para enfocar, y después suéltelo para capturar una foto.



- 6 Toque la miniatura para ver la foto.



Funciones especiales de la cámara

Muestras de disparo - Macro

Puede capturar imágenes en primer plano de objetivos pequeños tales como flores o insectos.



La imagen de muestra puede ser diferente de la foto real que haya capturado.



1 Seleccione la opción de macro (🌷).





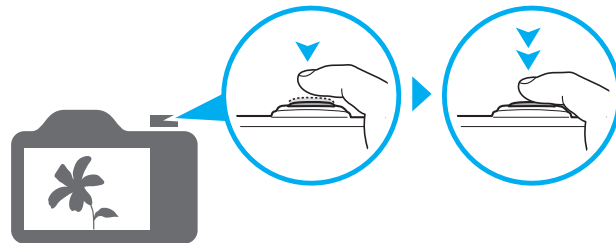







2 Capture una foto.



Solución de problemas básicos

Aprenda a resolver problemas comunes configurando opciones de disparo.

	Los ojos del sujeto aparecen rojos.	<p>Esto se debe al reflejo que causa el flash de la cámara.</p> <ul style="list-style-type: none">• Defina la opción de flash en  Ojos rojos o  Sin ojos roj. (pág. 64)• Si ya ha tomado la fotografía, seleccione  Corr. oj. roj. en el menú de edición. (pág. 98)
	Las fotografías tienen manchas de polvo.	<p>Si hay partículas de polvo en el aire, podrá capturarlas en sus fotografías cuando utilice el flash.</p> <ul style="list-style-type: none">• Apague el flash o evite capturar fotografías en lugares en los que haya mucho polvo.• Configure las opciones de sensibilidad de ISO. (pág. 67)
	Las fotografías se ven borrosas.	<p>Si captura fotos en condiciones de poca luz o sostiene la cámara de forma incorrecta, las imágenes podrían aparecer borrosas. Utilice la función OIS o pulse el [Obturador] hasta al mitad para asegurarse de que el sujeto esté enfocado. (pág. 40)</p>
	Las fotografías se ven borrosas cuando se toman a la noche.	<p>Cuando la cámara intenta tomar más luz, la velocidad del obturador disminuye. Esto puede hacer que sea difícil sostener la cámara firmemente el tiempo suficiente para capturar una foto más clara, y podría provocar el movimiento de la cámara.</p> <ul style="list-style-type: none">• Seleccione Nocturno en el modo . (pág. 50)• Encienda el flash. (pág. 65)• Configure las opciones de sensibilidad de ISO. (pág. 67)• Utilice un trípode para evitar que la cámara se mueva.
	Los sujetos se ven oscuros debido al efecto de contraluz.	<p>Cuando la fuente de luz está detrás del sujeto o cuando hay mucho contraste entre la luz y las áreas oscuras, es posible que el sujeto se vea demasiado oscuro.</p> <ul style="list-style-type: none">• Evite tomar fotografías en la dirección del sol.• Defina la opción de flash en  Relleño. (pág. 65)• Realice los ajustes necesarios de la exposición. (pág. 76)• Configure la opción de Balance de contraste automático (ACB). (pág. 77)• Defina la opción de medición en  Puntual si hay un sujeto en el centro del cuadro. (pág. 77)

Referencia rápida



Capturar fotografías de personas

- **S** modo > Rostro bonito ▶ 50
- Ojos rojos/Sin ojos roj. (para evitar o corregir los ojos rojos) ▶ 64
- Detecc rostro ▶ 73
- Autorretrato ▶ 73



Capturar fotografías de noche o en la oscuridad

- **S** modo > Silueta, Fuegos Artificiales, Nocturno ▶ 50
- Opciones de flash ▶ 65
- Sensibilidad de ISO (para ajustar la sensibilidad a la luz) ▶ 67



Capturar fotografías de acción

- Modo Prioridad de obturador ▶ 48
- **S** modo > Congelar acción ▶ 50
- Continuo, Capt. movim. ▶ 81



Capturar fotografías de texto, insectos o flores

- **S** modo > Macro ▶ 50
- Macro ▶ 68



Ajustar la exposición (brillo)

- Sensibilidad de ISO (para ajustar la sensibilidad de la luz) ▶ 67
- EV (para ajustar la exposición) ▶ 76
- ACB (para compensar los fondos brillantes cuando hay sujetos) ▶ 77
- Medición ▶ 77
- Horquillado de AE (para capturar 3 fotos de la misma escena con diferentes valores de exposición) ▶ 82







Capturar fotografías de paisajes

- **S** modo > Paisaje ▶ 50
-  modo ▶ 51



Aplicar efectos a las fotografías

-  modo > Mi marco mágico ▶ 53
-  modo > Disparo dividido ▶ 55
-  modo > Foto en movimiento ▶ 56
-  modo > Filtro de fotografías ▶ 57
- Ajuste foto (para ajustar el valor de Nitidez, Contraste, o Saturación) ▶ 83



Aplicar efectos a los vídeos

-  modo > Filtro de películas ▶ 58



Reducir el movimiento de la cámara

- Estabilización de imagen óptica (OIS) ▶ 39

- Ver archivos como miniaturas ▶ 87
- Visualizar los archivos por categoría ▶ 88
- Eliminar todos los archivos de la tarjeta de memoria ▶ 90
- Ver archivos como una presentación de diapositivas ▶ 92
- Ver archivos en un TV ▶ 99
- Conectar la cámara a un ordenador ▶ 100
- Enviar fotos o vídeos por correo electrónico ▶ 122
- Utilizar sitios Web para compartir fotos o vídeos ▶ 123
- Ajustar el sonido y el volumen ▶ 131
- Ajustar el brillo de la pantalla ▶ 132
- Cambiar el idioma de la pantalla ▶ 133
- Configurar la fecha y la hora ▶ 133
- Antes de comunicarse con un centro de servicios ▶ 147

Contenido

Funciones básicas	19
Desembalaje	20
Diseño de la cámara	21
Uso del botón DIRECT LINK	23
Inserción de la batería y la tarjeta de memoria	24
Carga de la batería y encendido de la cámara	25
Cargar la batería	25
Encender la cámara	25
Realización de la configuración inicial	26
Conocer los iconos	28
Selección de modos	29
Iconos de la pantalla de Modo	29
Seleccionar opciones o menús	31
Seleccionar con botones	31
Seleccionar con el método táctil	32
Ajuste de la pantalla y el sonido	34
Ajustar el tipo de pantalla	34
Configuración del sonido	35
Capturar fotografías	36
Usar el zoom	37
Reducir el movimiento de la cámara (OIS)	39
Sugerencias para obtener fotografías más nítidas	40

Funciones ampliadas	42
Uso del modo Auto inteligente	43
Uso del modo Programa	45
Uso de los modos Prioridad de apertura, Prioridad de obturador o Manual	46
Usar el modo Prioridad de apertura	47
Uso del modo Prioridad de obturador	48
Usar el modo Manual	49
Uso del modo Inteligente	50
Uso del modo Panorama	51
Uso del modo Mágico plus	53
Uso del modo Mi marco mágico	53
Uso del modo Disparo dividido	55
Uso del modo Foto en movimiento	56
Uso del modo Filtro foto	57
Uso del modo Filtro película	58
Grabar un vídeo	59
Grabar un vídeo con la función Detección inteligente de escenas	60

Opciones de disparo	61	Uso de la Detección de rostro	73
Selección de la calidad y la resolución	62	Detectar rostros	73
Seleccionar una resolución	62	Capturar autorretratos	73
Seleccionar la calidad de una fotografía	63	Capturar en disparo sonrisa	74
Captura de fotografías en la oscuridad	64	Detectar el parpadeo de los ojos	74
Evitar los ojos rojos	64	Sugerencias para detectar caras	75
Usar el flash	64	Ajuste de brillo y color	76
Definir una opción de flash	65	Ajustar la exposición manualmente (EV)	76
Ajuste de la sensibilidad de ISO	67	Compensar la luz de fondo (ACB)	77
Cambio del enfoque de la cámara	68	Cambiar la opción de medición	77
Usar las opciones de macro	68	Seleccionar un ajuste de Balance blancos	78
Usar el enfoque automático	68	Uso de los modos de ráfaga	81
Ajustar el área de enfoque	70	Capturar fotos continuas	81
Ajustar la distancia de enfoque en forma táctil	70	Uso del temporizador	82
		Capturar fotografías horquilladas	82
		Ajuste de imágenes	83
		Reducir el sonido del zoom	84

Reproducción y edición	85
Ver fotografías o vídeos en el modo Reproducción	86
Iniciar el modo Reproducción	86
Ver fotografías	90
Reproducir un vídeo	93
Edición de una fotografía	95
Cambiar el tamaño de las fotografías	95
Girar una fotografía	95
Recortar una foto	96
Aplicar efectos de Filtro inteligente	96
Ajustar las fotografías	97
Ver archivos en un TV	99
Transferir archivos al ordenador	100
Transferir archivos al ordenador con sistema operativo Windows	100
Transferir archivos al ordenador con sistema operativo Mac	101
Uso de los programas en el ordenador	103
Instalar i-Launcher	103
Uso de i-Launcher	104

Red inalámbrica	109
Conexión a una WLAN y configuración de ajustes de red	110
Conectarse a una WLAN	110
Uso del navegador para inicio de sesión	111
Sugerencias para conexión a la red	112
Introducción de texto	113
Guardar archivos en un Smartphone automáticamente	114
Enviar fotografías o vídeos a un Smartphone	115
Utilizar un Smartphone como un obturador remoto	116
Uso de la copia de seguridad automática para enviar fotografías o vídeos	118
Instalar el programa para realizar copias de seguridad automáticas en su PC	118
Enviar fotografías y vídeos a un PC	118
Envío de fotografías o vídeos por correo electrónico	120
Cambiar los ajustes de correo electrónico	120
Envío de fotografías o vídeos por correo electrónico	122
Uso de sitios web para compartir fotos o vídeos	123
Acceso a un sitio web	123
Cargar fotografías o vídeos	123
Uso de AllShare Play para enviar archivos	125
Cargar fotos al almacenamiento en línea	125
Ver fotos o vídeos en un dispositivo que admite AllShare Play	126
Enviar fotografías utilizando Wi-Fi Direct	128

Ajustes	129
Menú de ajustes	130
Acceder al menú de ajustes	130
Sonido	131
Pantalla	131
Conectividad	132
General	133
Apéndices	135
Mensajes de error	136
Mantenimiento de la cámara	138
Limpiar la cámara	138
Uso o almacenamiento de la cámara	139
Acerca de tarjetas de memoria	140
Acerca de la batería	143
Antes de ponerse en contacto con el centro de servicios	147
Especificaciones de la cámara	150
Glosario	154
Índice	159

Funciones básicas

Aprenda sobre el diseño, los iconos y las funciones básicas de la cámara para tomar fotografías.

Desembalaje	20	Seleccionar opciones o menú	31
Diseño de la cámara	21	Seleccionar con botones	31
Uso del botón DIRECT LINK	23	Seleccionar con el método táctil	32
Inserción de la batería y la tarjeta de memoria ...	24	Ajuste de la pantalla y el sonido	34
Carga de la batería y encendido de la cámara ...	25	Ajustar el tipo de pantalla	34
Cargar la batería	25	Configuración del sonido	35
Encender la cámara	25	Capturar fotografías	36
Realización de la configuración inicial	26	Usar el zoom	37
Conocer los iconos	28	Reducir el movimiento de la cámara (OIS)	39
Selección de modos	29	Sugerencias para obtener fotografías más nítidas	40
Iconos de la pantalla de Modo	29		

Desembalaje

Los siguientes elementos están incluidos en la caja de su producto.



Cámara

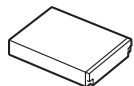

Batería recargable

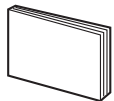

Guía de inicio rápido



Fuente de alimentación/Cable USB



Correa

Accesorios opcionales



Estuche para la cámara

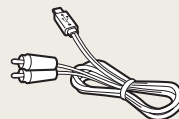

Cable A/V

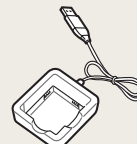

Cargador de la batería

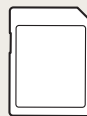

Tarjeta de memoria

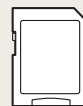

Tarjeta de memoria/
Adaptador de la tarjeta de memoria



- Las ilustraciones pueden diferir levemente de los elementos enviados con su producto.
- Los elementos incluidos en la caja pueden variar según el modelo.
- Puede adquirir accesorios adicionales en una tienda minorista o un centro de servicios de Samsung. Samsung no se hará responsable por ningún problema ocasionado por el uso de accesorios no autorizados.

Diseño de la cámara

Antes de comenzar, familiarícese con las partes y funciones de la cámara.

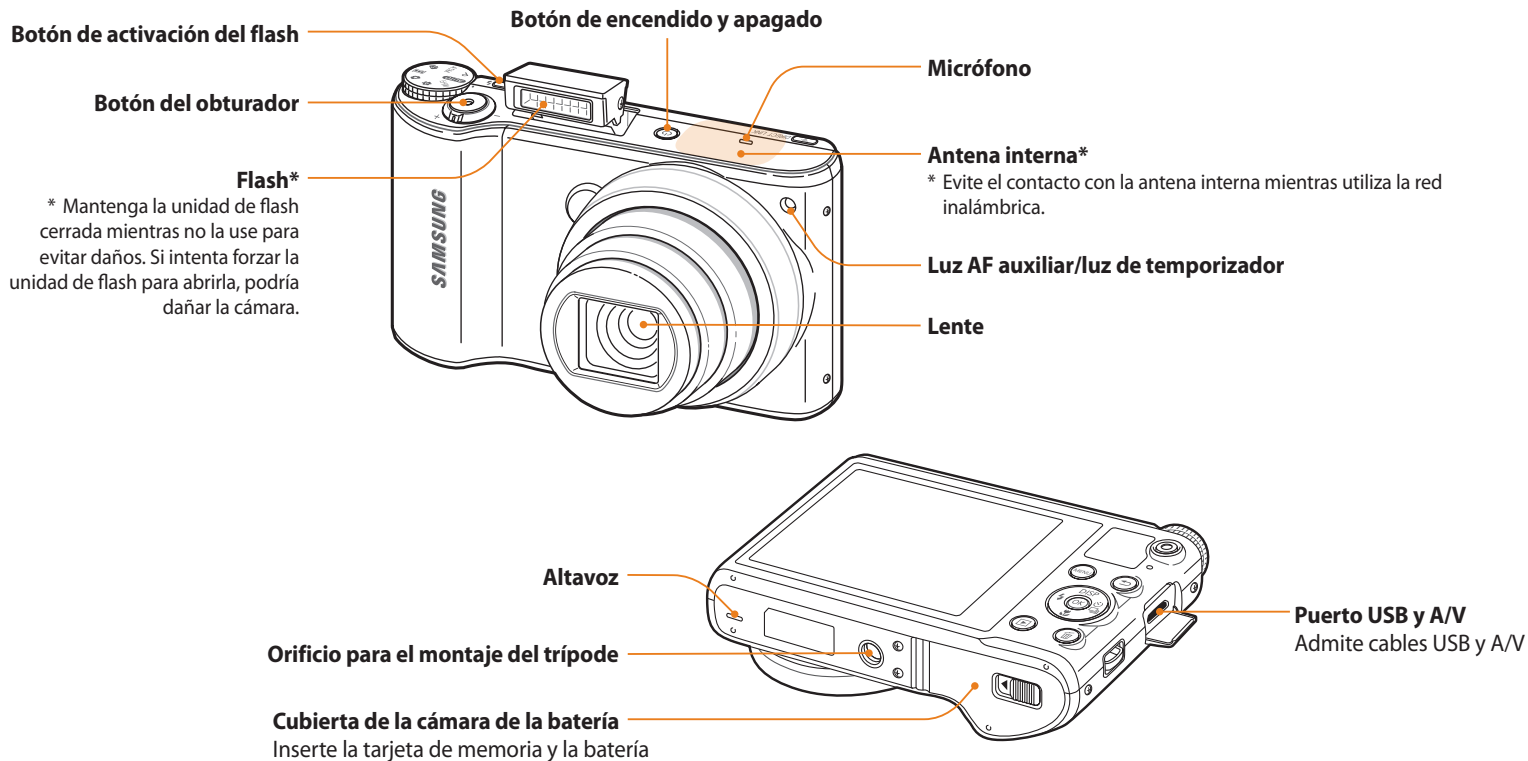

Botón DIRECT LINK

Permite iniciar una función Wi-Fi predeterminada.

Luz indicadora de estado

- **Intermitente:** Cuando la cámara está guardando una foto o un vídeo, está siendo leída por un ordenador cuando la imagen está fuera de foco o se produce un problema al cargar la batería, si la cámara está conectándose a una WLAN o enviando una foto
- **Continua:** Cuando la cámara está conectada a un ordenador, durante la carga de la batería o cuando la imagen está en foco

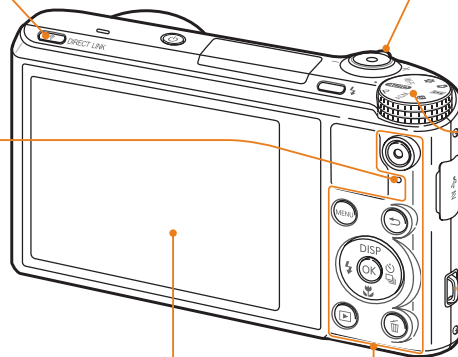

Pantalla táctil

Botones (pág. 23)

Botón de zoom







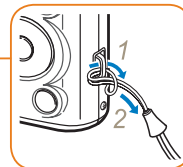



- **En el modo Disparo:** Acercar o alejar
- **En el modo Reproducción:** Acercar el zoom a una parte de la fotografía o ver archivos como miniaturas o ajustar el volumen

Selector de modos (pág. 29)

Colocar la correa



Botones

Botón	Descripción		
	Permite comenzar a grabar vídeo.		
	Permite acceder a las opciones o a los menús.		
	Permite retroceder.		
	Funciones básicas	Otras funciones	
	DISP 	Permite cambiar las opciones de la pantalla.	Hacia arriba
		Permite cambiar la opción de macro.	Hacia abajo
		Permite cambiar la opción de flash.	Hacia la izquierda
	Permite cambiar las opciones del temporizador o de ráfaga.	Hacia la derecha	
	Permite confirmar la opción o el menú resaltados.		
	Permite acceder al modo Reproducción.		
	Permite eliminar archivos en el modo Reproducción.		

Uso del botón DIRECT LINK

Puede activar la función Wi-Fi de forma conveniente con **[DIRECT LINK]**. Pulse **[DIRECT LINK]** para activar la función Wi-Fi que haya designado. Pulse **[DIRECT LINK]** nuevamente para regresar al modo anterior.

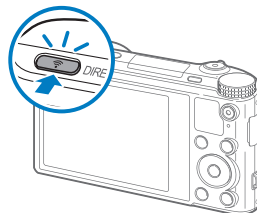

Definir una opción para el botón DIRECT LINK.

Puede seleccionar una función Wi-Fi para iniciar al pulsar **[DIRECT LINK]**.

- 1 Gire el selector de modos hasta .
- 2 Seleccione **General** → **DIRECT LINK (Botón Wi-Fi)**.
- 3 Seleccione una función Wi-Fi. (pág. 134)

Inserción de la batería y la tarjeta de memoria

Aprenda a colocar la batería y una tarjeta de memoria opcional en la cámara.

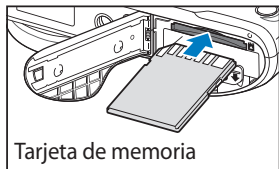
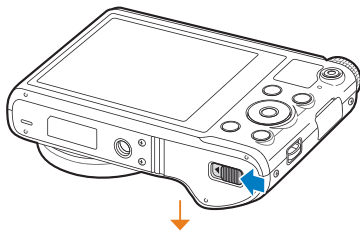

Inserte una tarjeta de memoria con los contactos de color dorado hacia arriba.

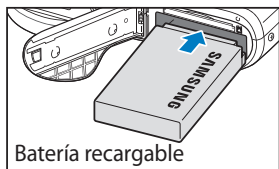

Inserte la batería con el logotipo de Samsung hacia arriba.

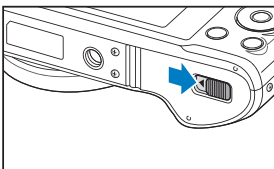
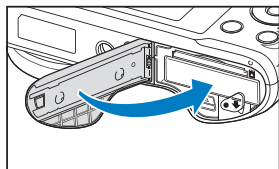

Quitar la batería y la tarjeta de memoria

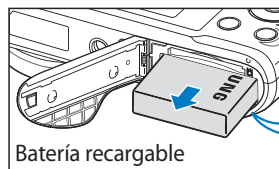

Retire el seguro hacia abajo para poder retirar la batería.

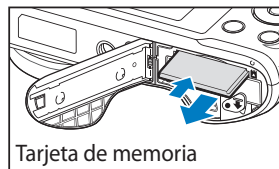

Ejerza una leve presión hasta que la tarjeta se desprenda de la cámara y, luego, retírela de la ranura.

Uso del adaptador de tarjetas de memoria

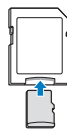

Para usar micro tarjetas de memoria con este producto, un PC, o un lector de tarjetas de memoria, inserte la tarjeta en un adaptador.



Puede utilizar la memoria incorporada para almacenamiento temporal si no ha insertado una tarjeta de memoria.

Carga de la batería y encendido de la cámara

Cargar la batería

Antes de utilizar la cámara por primera vez, debe cargar la batería. Conecte el extremo más pequeño del cable USB en la cámara, y luego conecte el otro extremo en el adaptador AC.



Luz indicadora de estado

- **Luz roja encendida:** Cargando
- **Luz roja apagada:** Batería cargada
- **Luz roja intermitente:** Error



Utilice sólo el adaptador AC y el cable USB suministrados con su cámara. Si utiliza otro adaptador AC (como por ejemplo un SAC-48), la batería de la cámara podría no cargarse o funcionar de manera incorrecta.

Encender la cámara

Pulse [ON] para encender o apagar la cámara.

- La pantalla de configuración inicial aparece cuando enciende la cámara por primera vez. (pág. 26)

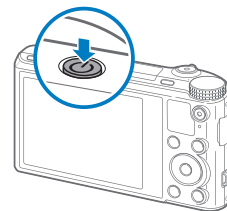

Encender la cámara en el modo Reproducción

Pulse [▶]. La cámara se enciende y accede al modo Reproducción de inmediato.

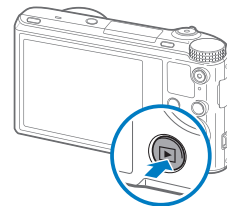

Realización de la configuración inicial

Cuando encienda la cámara por primera vez, aparecerá la pantalla de configuración inicial. Siga los pasos que figuran a continuación para configurar los ajustes básicos de la cámara. El idioma se configura en forma predeterminada según el país o la región donde se venda la cámara. Puede cambiar el idioma según lo desee. También puede seleccionar un elemento tocándolo en la pantalla.

- 1 Pulse [] para seleccionar **Zona horaria**, y después pulse [] o **[OK]**.
- 2 Pulse [**DISP**/] para seleccionar **Hogar**, y luego pulse **[OK]**.
 - Cuando viaje a otro país, seleccione **Visita**, y luego seleccione una nueva zona horaria.
- 3 Pulse [**DISP**/] para seleccionar una zona horaria, y después pulse **[OK]**.

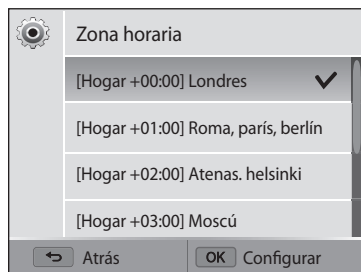





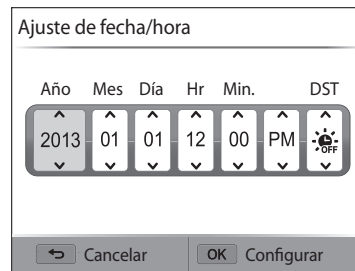

- 4 Pulse [].

- 5 Pulse [] para seleccionar **Ajuste de fecha/hora**, y después pulse [] o **[OK]**.



- La pantalla puede diferir según el idioma seleccionado.
- 6 Pulse [] para seleccionar un elemento.
 - 7 Pulse [**DISP**/] para definir la fecha, la hora y el horario de verano, y luego pulse **[OK]**.

- 8 Pulse [>] para seleccionar **Tipo de fecha**, y después seleccione [>] o **[OK]**.
- 9 Pulse [**DISP**/>] para seleccionar un tipo de fecha, y después pulse **[OK]**.
- 10 Pulse [>] para seleccionar **Tipo tiempo**, y después pulse [>] o **[OK]**.
- 11 Pulse [**DISP**/>] para seleccionar un tipo de hora, y después pulse **[OK]**.
- 12 Pulse [>] para finalizar la configuración inicial.

Conocer los iconos

Los iconos que aparecen en la pantalla de la cámara cambian según el modo seleccionado o las opciones configuradas. Si cambia una opción de disparo, el icono correspondiente parpadeará brevemente en color amarillo.

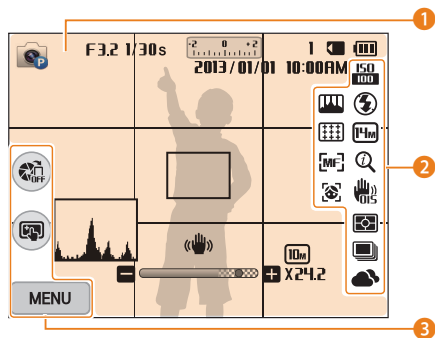

1 Información de disparo

Icono	Descripción
	Modo Disparo
F3.2	Valor de apertura
1/30s	Velocidad del obturador
00:00:10	Tiempo de grabación disponible
	Valor de exposición
2013/01/01	Fecha actual
10:00 AM	Hora actual
1	Cantidad de fotografías disponibles

Icono	Descripción
	Tarjeta de memoria insertada
	<ul style="list-style-type: none"> : Carga completada : Carga parcial : Vacío (Recargar) : Cargando (Conectado con el cargador)
	Cuadro de enfoque automático
	Movimiento de la cámara
	Indicador del zoom
	Resolución de la fotografía cuando el zoom Intelli está activo
x24.2	Porcentaje de zoom
	Histograma (pág. 34)

2 Opción de disparo

Icono	Descripción
	Sensibilidad ISO
	Flash
	Resolución de fotografía
HD	Resolución de vídeo

Icono	Descripción
	Vel. fps (por segundo)
	Sonido en vivo activado
	Zoom inteligente activado
	Estabilización de imagen óptica (OIS)
	Medición
	Opción de ráfaga
	Temporizador
	Balance de blancos
	Ajuste de imagen (nitidez, contraste y saturación)
	Área de enfoque
	Opción de enfoque
	Detección de rostro

3 Opción de disparo (tocar)

Icono	Descripción
	AutoShare Activado
	Opción AF táctil
MENU	Opciones de disparo

Selección de modos

Use el selector de modos para seleccionar un modo de disparo o una función. Gire el selector de modos hacia el modo que desee. En algunos modos, también puede seleccionar un icono en la pantalla de modos.



▲ Por ejemplo: si selecciona **Mi marco mágico** en el modo Mágico plus

No.	Descripción
1	Pantalla de Modo actual <ul style="list-style-type: none">Gire el selector de modos para pasar a otra pantalla de modo.
2	Iconos de modo <ul style="list-style-type: none">Pulse [DISP/👉/🔋/📶] para desplazarse hasta el modo que desee, y después pulse [OK] para acceder al modo.Toque un icono para acceder a un modo o a una función.

Iconos de la pantalla de Modo

Icono	Descripción
	Auto inteligente: Permite capturar una foto con un modo Escena seleccionado automáticamente por la cámara. (pág. 43)
	Programa: Permite capturar una fotografía con ajustes configurados manualmente. (pág. 45)
	Prioridad de apertura: Permite definir el valor de apertura manualmente mientras la cámara selecciona automáticamente una velocidad de obturador apropiada. (pág. 47)
	Prioridad de obturador: Permite definir la velocidad del obturador manualmente mientras la cámara selecciona automáticamente un valor de apertura apropiado. (pág. 48)
	Manual: Permite ajustar el valor de apertura y la velocidad del obturador manualmente. (pág. 49)
	Smart: Permite capturar una fotografía con las opciones predeterminadas para una escena específica. (pág. 50)
	Panorama: Permite capturar y combinar una serie de fotografías para crear una imagen panorámica. (pág. 51)

Icono	Descripción
	Mi marco mágico: Permite capturar una foto y seleccionar una zona para que se vuelva transparente. Permite superponer una foto nueva en la zona. (pág. 53)
	Disparo dividido: Permite capturar varias fotos y combinarlas como diseños predefinidos. (pág. 55)
	Foto en movimiento: Permite capturar y combinar una serie de fotos, y después seleccionar una zona para animar para crear una animación GIF. (pág. 56)
	Filtro de fotografías: Permite capturar una foto con varios efectos de filtro. (pág. 57)
	Filtro de películas: Permite grabar un vídeo con varios efectos de filtro. (pág. 58)
	Editor de fotografías: Permite editar fotos con varios efectos. (pág. 95)
	Ajustes: Permite ajustar la configuración para adaptarla a sus preferencias. (pág. 129)

Icono	Descripción
Wi-Fi	MobileLink: Permite enviar fotos o vídeos a un Smartphone. (pág. 115)
	Remote Viewfinder: Permite utilizar un Smartphone para disparar el obturador de manera remota y ver una vista previa de una imagen de la cámara en su Smartphone. (pág. 116)
	Copia de seguridad auto.: Permite enviar fotografías o vídeos capturados con la cámara a un PC de forma inalámbrica. (pág. 118)
	Correo electrónico: Permite enviar fotos o vídeos almacenados en la cámara mediante correo electrónico. (pág. 120)
	SNS y Nube: Permite cargar fotos o vídeos en sitios Web para compartir archivos. (pág. 123)
	AllShare Play: Permite cargar fotos en el almacenamiento en línea de AllShare Play o ver archivos en otros dispositivos con AllShare Play. (pág. 125)

Seleccionar opciones o menús

Pulse **[MENU]** para seleccionar una opción o un menú. También podrá tocar la pantalla táctil para seleccionar una opción o un menú.

Seleccionar con botones

Pulse **[MENU]**, y después pulse **[DISP/📶/🔋/📶]** o **[OK]** para seleccionar una opción o un menú.

- 1 En el modo Disparo o Reproducción, pulse **[MENU]**.
- 2 Desplácese hasta una opción o un menú.
 - Para desplazarse hacia arriba o hacia abajo, pulse **[DISP]** o **[📶]**.
 - Para desplazarse hacia la izquierda o hacia la derecha, pulse **[🔋]** o **[📶]**.

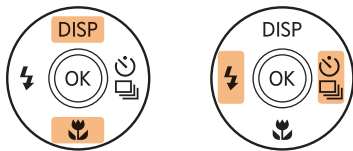

- 3 Pulse **[OK]** para confirmar la opción o el menú resaltados.



Pulse **[↶]** para regresar al menú anterior. Pulse **[Obturador]** hasta la mitad para regresar al modo Disparo.

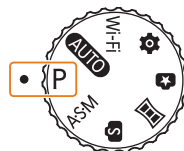

Por ejemplo, para seleccionar una opción de Balance blancos en el modo Programa:

- 1 Gire el selector de modos hasta **P**.





- 2 Pulse **[MENU]**.

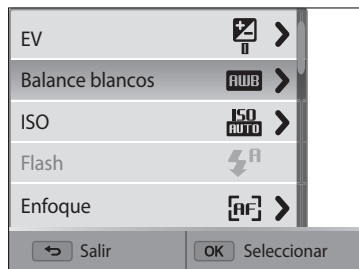

- 3 Pulse [**DISP**/Balance blancos, y luego pulse [OK].



- 4 Pulse [/

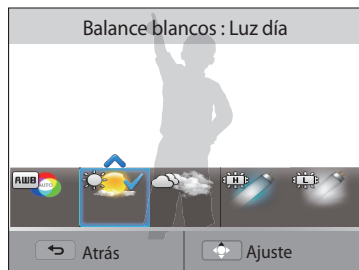

- 5 Pulse [**OK**] para guardar sus ajustes.

Seleccionar con el método táctil

Toque **MENU** en la pantalla, arrastre la lista de opciones hacia arriba o hacia abajo, y después toque una opción para seleccionarla.

- 1 En el modo Disparo o Reproducción, toque **MENU** en la pantalla.
- 2 Arrastre la lista de opciones hacia arriba o hacia abajo, y después toque una opción.

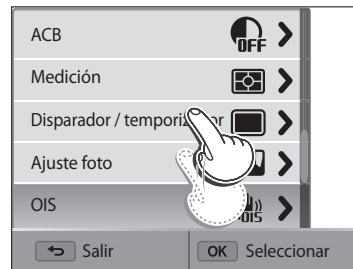

Conocer los gestos táctiles

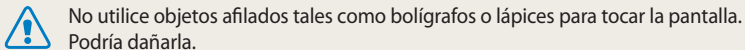
 No utilice objetos afilados tales como bolígrafos o lápices para tocar la pantalla. Podría dañarla.

Tocar: Toque un icono para seleccionar un menú o una opción.



Arrastrar: Mantenga pulsada un área de la pantalla, y después arrastre el dedo.



Hojear: Desplace el dedo rápidamente en la pantalla.



- La pantalla táctil puede no reconocer sus entradas si toca varios elementos a la vez.
- Cuando toque o arrastre la pantalla, podrán ocurrir decoloraciones. Esto no es un mal funcionamiento, sino una característica de la pantalla táctil. Toque o arrastre suavemente para minimizar la decoloración.
- La pantalla táctil podría no funcionar correctamente si utiliza la cámara en ambientes extremadamente húmedos.
- La pantalla táctil podría no funcionar correctamente si le aplica una película protectora u otros accesorios.
- En función del ángulo de visualización, es posible que la pantalla aparezca más opaca. Ajuste el brillo o el ángulo de visión para mejorar la resolución.

Ajuste de la pantalla y el sonido

Aprenda a cambiar la información básica de la pantalla y los ajustes de sonido.

Ajustar el tipo de pantalla

Puede seleccionar un tipo de pantalla para el modo Disparo o Reproducción. Cada tipo de pantalla exhibe diferentes datos de disparo o reproducción. Consulte la tabla a continuación.

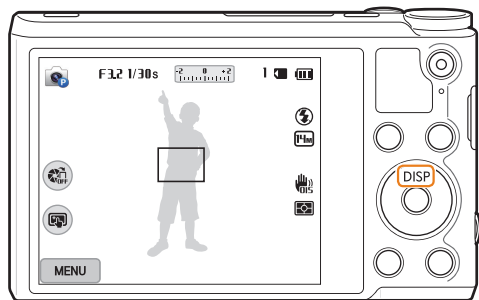

Pulse **[DISP]** varias veces para cambiar el tipo de pantalla.

Modo	Tipo de pantalla
Disparo	<ul style="list-style-type: none">• Permite ocultar toda la información sobre las opciones de disparo.• Permite mostrar toda la información sobre las opciones de disparo.• Permite mostrar toda la información sobre las opciones de disparo y el histograma.
Reproducción	<ul style="list-style-type: none">• Permite mostrar información, excepto la información de disparo y el histograma.• Permite mostrar la información sobre el archivo actual.

Acerca de los histogramas

Un histograma es un gráfico que muestra cómo está distribuida la luz en la fotografía. Si el histograma muestra un pico alto a la izquierda, la fotografía está subexpuesta y se verá oscura. El pico sobre la derecha del gráfico indica que la fotografía tiene sobreexposición y se verá demasiado clara. La altura de los picos se relaciona con la información de color. Cuanta más presencia haya de un color en particular, más alto será el pico.

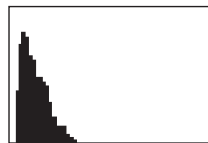

▲ Subexposición

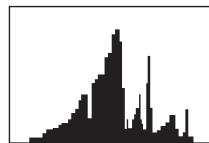

▲ Exposición adecuada



▲ Sobreexposición

Definir la vista de opciones

Podrá ocultar o mostrar las opciones que aparecen en algunos modos.

Pulse **[OK]** repetidas veces.

- Permite ocultar la vista de opciones.
- Permite mostrar la vista de opciones.

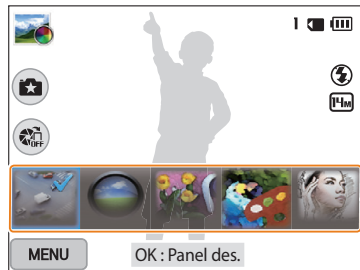

Vista de opciones

▲ Por ejemplo, en el modo Filtro de fotografías

Configuración del sonido

Permite activar o desactivar el sonido que emite su cámara al realizar funciones.

- 1 Gire el selector de modos hasta .
- 2 Seleccione **Sonido** → **Sonido**.
- 3 Seleccione una opción.

Opción	Descripción
Desactivado	La cámara no emite ningún sonido.
Activado	La cámara emite sonidos.

Capturar fotografías

Aprenda a capturar fotografías de manera rápida y sencilla en el modo Auto inteligente.

- 1 Gire el selector de modos hasta **AUTO**.

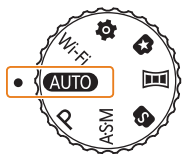

- 2 Alinee el sujeto en el cuadro.

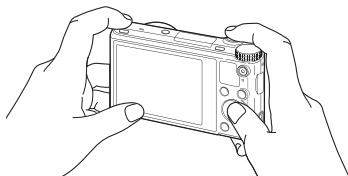

- 3 Pulse **[Obturador]** hasta la mitad para enfocar.
 - Si aparece un cuadro verde, significa que el sujeto está enfocado.
 - Si aparece un cuadro rojo, significa que el sujeto está fuera de foco.

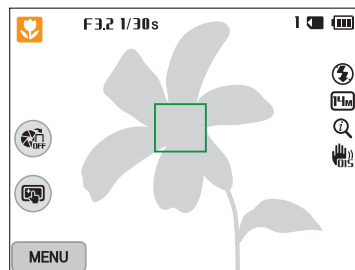

- 4 Pulse **[Obturador]** para capturar la fotografía.
- 5 Pulse **[▶]** para ver la fotografía capturada.
 - Para eliminar la fotografía, pulse **[⏏]**, y luego seleccione **Sí**.
- 6 Pulse **[▶]** para regresar al modo Disparo.



Consulte la página 40 si desea conocer las sugerencias para obtener fotografías más nítidas.

Usar el zoom

Puede capturar fotografías en primer plano al ajustar el zoom.

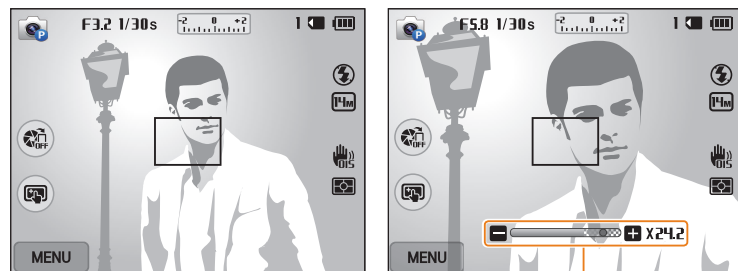

Porcentaje de zoom

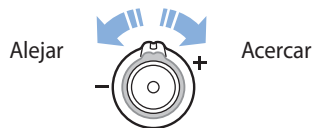

Cuando gire el botón de zoom, el rango de zoom que aparece en la pantalla podría cambiar de manera inconsistente.

Zoom digital P A S M

El zoom digital funciona de manera predeterminada en el modo Disparo. Si hace zoom sobre un sujeto en el modo Disparo y el indicador de zoom está en el rango digital, la cámara está utilizando el zoom digital. Utilizando el zoom óptico de 18X y el zoom digital de 5X, puede acercarse hasta 90 veces.

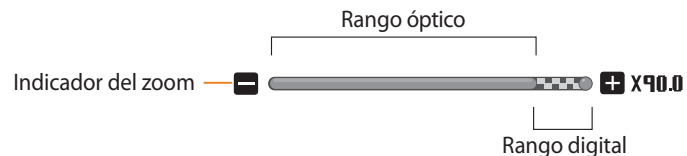

Si captura una fotografía con el zoom digital, la calidad podría deteriorarse más de lo normal.

Zoom inteligente

AUTO P A S M

Si el indicador del zoom se encuentra en el rango inteligente, la cámara utiliza el zoom inteligente. La resolución de la fotografía varía según la tasa de zoom o si utiliza el zoom inteligente. Utilizando el zoom óptico y el zoom Intelli, puede acercarse hasta 36 veces.

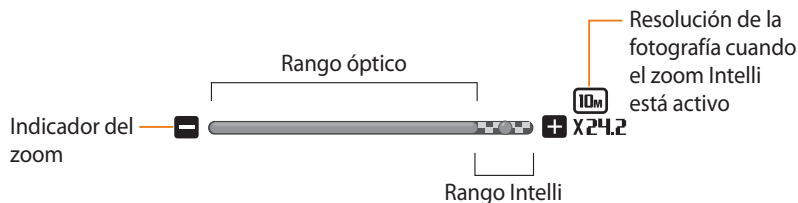

- El zoom inteligente lo ayuda a capturar una fotografía con un menor deterioro de la calidad que el zoom digital. Sin embargo, la calidad de la fotografía podría ser menor que al utilizar el zoom óptico.
- El zoom inteligente está disponible sólo si configura una resolución de 4:3. Si configura otro rango de resolución con el zoom inteligente activo el zoom será desactivado automáticamente.
- El Intelli Zoom está siempre activado en el modo Auto inteligente.

Configurar el zoom inteligente

- 1 En el modo Disparo, pulse **[MENU]**.
- 2 Seleccione **Intelli Zoom**.
- 3 Seleccione una opción.

Icono	Descripción
	Desactivado: Se desactivará el zoom inteligente.
	Activado: Se activará el zoom inteligente.

Reducir el movimiento de la cámara (OIS) P A S M

Reduce el movimiento de la cámara de forma óptica en el modo Disparo.

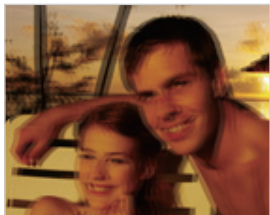

▲ Antes de la corrección





▲ Después de la corrección

1 En el modo Disparo, pulse **[MENU]**.

2 Seleccione **OIS**.

3 Seleccione una opción.

Icono	Descripción
	Desactivado: Se desactivará la opción OIS.
	Activado: Se activará la opción OIS.



- Es posible que la opción OIS no funcione correctamente si:
 - mueva la cámara para seguir a un sujeto en movimiento
 - cuando utiliza el zoom digital
 - haya mucho movimiento de la cámara
 - la velocidad del obturador sea baja (por ejemplo, cuando captura escenas nocturnas)
 - la carga de batería sea baja
 - realiza una toma en primer plano
- Si usa la función OIS con un trípode, las imágenes pueden verse borrosas debido a la vibración del sensor OIS. Desactive la función OIS cuando use un trípode.
- Si la cámara recibe un golpe o una caída, la pantalla se verá borrosa. Si esto ocurre, apague la cámara y luego vuelva a encenderla.

Sugerencias para obtener fotografías más nítidas

Sostener la cámara de manera correcta

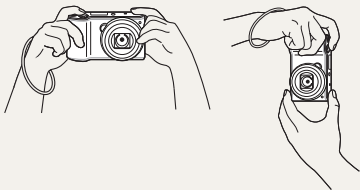

Asegúrese de que nada esté bloqueando la lente, el flash o el micrófono.

Pulsar el botón del obturador hasta la mitad

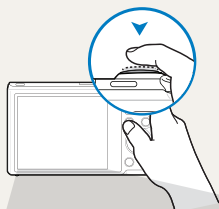

Pulse [**Obturador**] hasta la mitad y ajuste el enfoque. La cámara ajusta el foto y la exposición automáticamente.

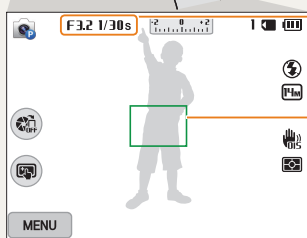

La cámara configura el valor de apertura y la velocidad del obturador automáticamente.

Cuadro de enfoque

- Pulse [**Obturador**] para capturar la fotografía si el cuadro de enfoque es verde.
- Cambie la composición y pulse [**Obturador**] hasta la mitad nuevamente si el cuadro de enfoque es rojo.

Reducir el movimiento de la cámara



Configure la opción Estabilización de imagen óptica para reducir el movimiento de la cámara de forma óptica. (pág. 39)

Cuando aparezca

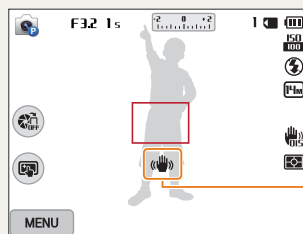

Movimiento de la cámara

Cuando tome fotografías en la oscuridad, evite configurar la opción de flash en **Sinc. lenta** o **Desactivado**. La apertura permanecerá abierta durante más tiempo y es posible que sea más difícil mantener la cámara en posición fija el tiempo suficiente para capturar una fotografía nítida.

- Use un trípode o configure la opción de flash en **Relleno**. (pág. 65)
- Configure las opciones de sensibilidad de ISO. (pág. 67)

Evitar que el objetivo quede fuera de foco

Puede resultar difícil enfocar un objeto cuando:

- hay poco contraste entre el sujeto y el fondo (por ejemplo, cuando el sujeto lleva vestimenta de un color similar al del fondo).
- la fuente de luz detrás del objeto es muy brillante.
- el sujeto es brillante o refleja la luz.
- el sujeto tiene un diseño horizontal, por ejemplo, cortinas.
- el sujeto no está ubicado en el centro del cuadro.



Use el bloqueo de enfoque

Pulse [**Obturador**] hasta la mitad para enfocar. Cuando el sujeto esté en foco, puede volver a ubicar el marco para cambiar la composición. Cuando esté listo, pulse [**Obturador**] para capturar la fotografía.

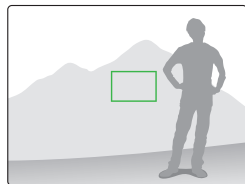
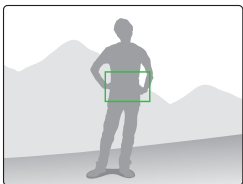

- Cuando captura fotografías con poca luz



Encienda el flash.
(pág. 65)

- Cuando los sujetos se mueven rápidamente

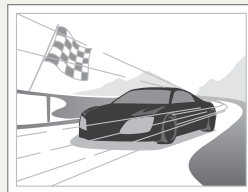

Utilice la función
Continuo o Capt.
movim. (pág. 81)

Funciones ampliadas

Aprenda a capturar una fotografía y grabar un vídeo seleccionando un modo.

Uso del modo Auto inteligente	43	Uso del modo Mágico plus	53
Uso del modo Programa	45	Uso del modo Mi marco mágico	53
Uso de los modos Prioridad de apertura, Prioridad de obturador o Manual	46	Uso del modo Disparo dividido	55
Usar el modo Prioridad de apertura	47	Uso del modo Foto en movimiento	56
Uso del modo Prioridad de obturador	48	Uso del modo Filtro foto	57
Usar el modo Manual	49	Uso del modo Filtro película	58
Uso del modo Inteligente	50	Grabar un vídeo	59
Uso del modo Panorama	51	Grabar un vídeo con la función Detección inteligente de escenas	60

Uso del modo Auto inteligente

En Auto inteligente, la cámara escoge automáticamente los ajustes apropiados de la cámara según el tipo de escena que se haya detectado. El modo Auto inteligente es muy útil si no está familiarizado con los ajustes de la cámara para distintas escenas.

1 Gire el selector de modos hasta **AUTO**.

2 Alinee el sujeto en el cuadro.

- La cámara selecciona una escena automáticamente. Aparece un icono de escena adecuado en la parte superior izquierda de la pantalla. Los iconos figuran a continuación.

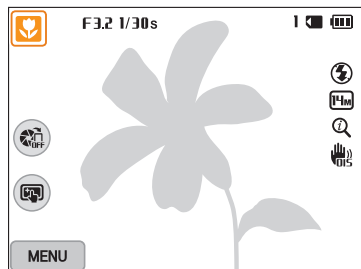

Icono	Descripción
	Paisajes
	Escenas con fondos blancos claros
	Paisajes de noche
	Retratos de noche
	Paisajes con luz de fondo

Icono	Descripción
	Retratos con luz de fondo
	Retratos
	Fotografías de objetos en primer plano
	Fotografías de texto en primer plano
	Puestas del sol
	En interiores, en la oscuridad
	Parcialmente iluminado
	Primer plano con iluminación puntual
	Retratos con iluminación puntual
	Cielos despejados
	Áreas boscosas
	Fotografías en primer plano de sujetos coloridos
	Cámara estabilizada sobre un trípode (cuando se toman fotografías en la oscuridad)
	Sujetos en movimiento
	Fuegos artificiales (cuando se utiliza un trípode)

3 Pulse [**Obturador**] hasta la mitad para enfocar.

4 Pulse [**Obturador**] para capturar la fotografía.



- Si la cámara no reconoce un modo de escena adecuado, utilizará los ajustes predeterminados del modo Smart Auto.
- Incluso si se detecta un rostro, es posible que la cámara no seleccione un modo de retrato debido a la posición del sujeto o a la iluminación.
- Es posible que la cámara no seleccione la escena adecuada debido a las condiciones en las que se toman las fotografías, como el movimiento de la cámara, la iluminación o la distancia hasta el sujeto.
- Incluso si utiliza un trípode, es posible que la cámara no detecte el modo  si el sujeto está en movimiento.
- La cámara consume más batería, porque cambia los ajustes en forma constante para seleccionar escenas apropiadas.

Uso del modo Programa

En el modo Programa puede ajustar la mayoría de las opciones, salvo la velocidad del obturador y el valor de apertura, que la cámara ajusta automáticamente.

- 1 Gire el selector de modos hasta **P**.
- 2 Ajuste las opciones según lo desee.
 - Para obtener una lista de las opciones, consulte „Opciones de disparo“ (pág. 61)

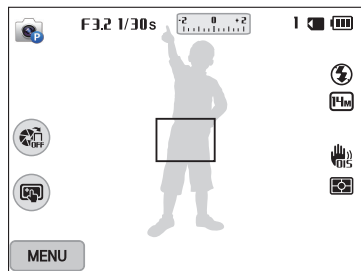

- 3 Alinee el sujeto en el cuadro y pulse [**Obturador**] hasta la mitad para enfocar.
- 4 Pulse [**Obturador**] para capturar la fotografía.

Uso de los modos Prioridad de apertura, Prioridad de obturador o Manual

Ajuste el valor de apertura o la velocidad del obturador para controlar la exposición de las fotos. Puede utilizar estas opciones en los modos de Prioridad de apertura, de Prioridad de obturador y Manual.

Valor de apertura

La apertura es un agujero que deja pasar luz hacia la cámara. La carcasa de la apertura contiene placas metálicas delgadas que se abren y se cierran, ensanchando o reduciendo la apertura, y controlando la cantidad de luz que entra en la cámara. El tamaño de la apertura tiene una relación estrecha con el brillo de una foto: cuanto mayor sea la apertura, mayor será el brillo; cuando menor sea la apertura, más oscura será la foto. Tenga en cuenta que cuanto mayor sea el valor de apertura, menor será el tamaño de apertura. Por ejemplo, una apertura de 5.6 es mayor que una apertura de 11.



▲ Bajo valor de apertura
(El tamaño de la apertura es grande.)

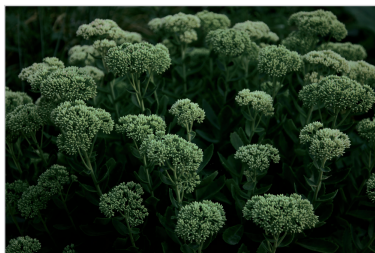

▲ Alto valor de apertura
(El tamaño de la apertura es pequeño.)

Velocidad del obturador

La velocidad del obturador, que es un factor importante en el brillo de una fotografía, se refiere al tiempo que tarda en abrirse y cerrarse el obturador. Una velocidad de obturador lenta permite más tiempo para dejar pasar la luz. En igualdad de condiciones, las fotografías se ven más brillantes, pero los objetos en movimiento tienden a aparecer borrosos. Por otro lado, una mayor velocidad de obturador permite menos tiempo para dejar pasar la luz. Las fotos se ven más oscuras, pero los objetos en movimiento aparecen más claros.





▲ Baja velocidad del obturador



▲ Alta velocidad del obturador

Usar el modo Prioridad de apertura

El modo de Prioridad de apertura le permite ajustar el valor de apertura manualmente mientras la cámara selecciona automáticamente una velocidad de obturador adecuada.

- 1 Gire el selector de modos hasta **A·S·M**.
- 2 Seleccione .
 - Para seleccionar otro modo cuando el selector de modos está en **A·S·M**, pulse [**↩**] o toque  luego seleccione un modo.
- 3 Pulse [**OK**] → [**⚡/👤**] para ajustar el valor de apertura.
 - También puede tocar el valor de apertura en la pantalla para ver el dial.
 - También puede arrastrar el dial de la pantalla hacia la izquierda o derecha.
 - Consulte la página 46 para obtener más información sobre el valor de apertura.

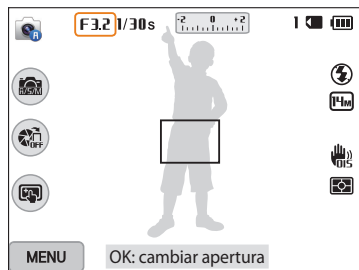



- 4 Pulse [**OK**] para guardar el ajuste.
- 5 Ajuste las opciones.
 - Para obtener una lista de las opciones, consulte „Opciones de disparo“. (pág. 61)
- 6 Alinee el sujeto en el cuadro y pulse [**Obturador**] hasta la mitad para enfocar.
- 7 Pulse [**Obturador**] para capturar la fotografía.



Cuando defina la opción ISO en **Automático**, es posible que la velocidad del obturador no cambie automáticamente para coincidir con el valor de apertura. En este caso, la cámara buscará un valor de exposición correcto cambiando la opción ISO automáticamente cuando capture una fotografía. Para definir la opción ISO manualmente, pulse [**MENU**], y luego seleccione **ISO** → una opción.

Uso del modo Prioridad de obturador

El modo de Prioridad de obturador le permite ajustar el valor de obturador manualmente mientras la cámara selecciona automáticamente un valor de apertura adecuado.

- 1 Gire el selector de modos hasta **A·S·M**.
- 2 Seleccione .
 - Para seleccionar otro modo cuando el selector de modos está en **A·S·M**, pulse [**↶**] o toque  luego seleccione un modo.
- 3 Pulse [**OK**] → [**⚡/👤**] para ajustar la velocidad del obturador.
 - También puede tocar la velocidad del obturador en la pantalla para ver el dial.
 - También puede arrastrar el dial de la pantalla hacia la izquierda o derecha.
 - Consulte la página 45 para obtener más información sobre la velocidad del obturador.

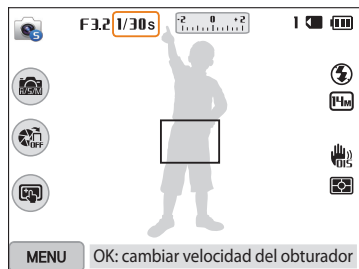





- 4 Pulse [**OK**] para guardar el ajuste.
- 5 Ajuste las opciones.
 - Para obtener una lista de las opciones, consulte „Opciones de disparo” (pág. 60)
- 6 Alinee el sujeto en el cuadro y pulse [**Obturador**] hasta la mitad para enfocar.
- 7 Pulse [**Obturador**] para capturar la fotografía.





Cuando defina la opción ISO en **Automático**, es posible que el valor de apertura no cambie automáticamente para coincidir con la velocidad del obturador. En este caso, la cámara buscará un valor de exposición correcto cambiando la opción ISO automáticamente cuando capture una fotografía. Para definir la opción ISO manualmente, pulse [**MENU**], y luego seleccione **ISO** → una opción.

Usar el modo Manual

El modo Manual le permite ajustar manualmente el valor de apertura y la velocidad del obturador.

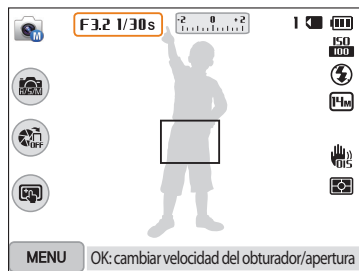
- 1 Gire el selector de modos hasta **A·S·M**.
- 2 Seleccione .
 - Para seleccionar otro modo cuando el selector de modos está en **A·S·M**, pulse [] o toque  luego seleccione un modo.
- 3 Pulse [**OK**] → [**DISP**/] para seleccionar el valor de apertura o la velocidad del obturador.
 - También puede tocar el valor de apertura o la velocidad del obturador en la pantalla para ver el dial.



- 4 Pulse [] para ajustar el valor de apertura o la velocidad del obturador.
 - También puede arrastrar los selectores de la pantalla hacia la izquierda o derecha.
- 5 Pulse [**OK**] para guardar el ajuste.
- 6 Ajuste las opciones.
 - Para obtener una lista de las opciones, consulte „Opciones de disparo”. (pág. 60)
- 7 Alinee el sujeto en el cuadro y pulse [**Obturador**] hasta la mitad para enfocar.
- 8 Pulse [**Obturador**] para capturar la fotografía.

Uso del modo Inteligente

En el modo Inteligente puede capturar una fotografía con opciones que están predeterminadas para una escena específica.

- 1 Gire el selector de modos hasta **[S]**.
- 2 Seleccione una escena.
 - Para seleccionar otro modo cuando el selector de modos está en **[S]**, pulse **[↩]** o toque **[📷]** luego seleccione un modo.



Opción	Descripción
Rostro bonito	Permite capturar un retrato con opciones para ocultar imperfecciones faciales.
Paisaje	Permite capturar escenas y paisajes de naturaleza muerta.
Macro	Permite capturar una pequeña foto en primer plano.
Congelar acción	Permite capturar sujetos que se mueven a gran velocidad.
Silueta	Permite capturar formas oscuras contra un fondo luminoso.
Ocaso	Permite capturar puestas de sol, con tonos rojos y amarillos naturales.

Opción	Descripción
Nocturno	Permite capturar escenas por la noche o en condiciones de poca luz (se recomienda el uso de un trípode).
Fuegos Artificiales	Permite capturar escenas de fuegos artificiales.

- 3 Alinee el sujeto en el cuadro y pulse **[Obturador]** hasta la mitad para enfocar.
- 4 Pulse **[Obturador]** para capturar la fotografía.

Uso del modo Panorama

En el modo Panorama, puede capturar una escena panorámica en una única fotografía. Permite capturar y combinar una serie de fotografías para crear una imagen panorámica.



▲ Ejemplo de disparo

- 1 Gire el selector de modos hasta .
- 2 Alinee el sujeto en el cuadro y pulse [**Obturador**] hasta la mitad para enfocar.
 - Alinee la cámara con el lado izquierdo, derecho, superior o inferior de la escena que desea capturar.
- 3 Mantenga pulsado [**Obturador**] para comenzar la captura.

- 4 Mientras pulsa el [**Obturador**] mueva lentamente la cámara en la dirección que le permita capturar el resgo del panorama.
 - Aparecen las flechas hacia la dirección de movimiento, y aparece la imagen de disparo completa en la caja de vista previa.
 - Cuando el visor esté alineado con la siguiente escena, la cámara capturaré la siguiente fotografía automáticamente.

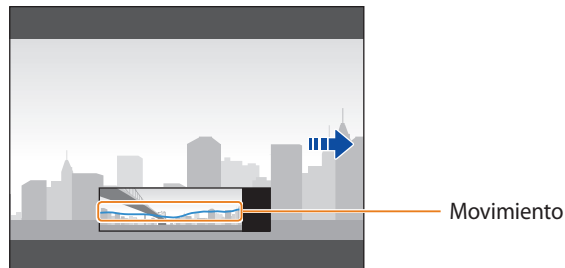

- 5 Cuando haya terminado, suelte [**Obturador**].
 - Cuando haya capturado todas las fotografías necesarias, la cámara las combinará para formar una fotografía panorámica.



- Para obtener mejores resultados al capturar fotografías panorámicas, evite realizar las siguientes acciones:
 - mover la cámara muy rápidamente o muy lentamente
 - mover la cámara a lo largo de un espacio demasiado pequeño para capturar la imagen siguiente
 - mover la cámara a velocidades irregulares
 - agitar la cámara
 - tomar fotografías en lugares oscuros
 - capturar sujetos cercanos en movimiento
 - tomar fotografías en lugares con luz o colores cambiantes
- Las fotos tomadas se guardan automáticamente, y se detiene el disparo bajo las siguientes condiciones:
 - si cambia la dirección de disparo mientras está disparando
 - si mueve la cámara muy rápidamente
 - si no mueve la cámara
- Si selecciona el modo Panorama, deshabilitará las funciones de zoom digital y zoom óptico. Si selecciona el modo Panorama con el zoom activo, la cámara reducirá el zoom automáticamente hasta la posición predeterminada.
- Algunas opciones de disparo no están disponibles.
- La cámara podría dejar de capturar fotografías según la composición o el movimiento del sujeto.
- La cámara podría no capturar la última escena completamente si deja de moverla exactamente donde desea que termine las escena. Para capturar la escena completa, mueva su cámara más allá del punto en el que desea que la escena termine.

Uso del modo Mágico plus

En el modo Mágico plus, puede capturar una fotografía con varios efectos.

Uso del modo Mi marco mágico

En el modo Mi marco mágico puede hacer parte de la foto transparente y, a continuación, capturar una nueva foto dentro de la zona transparente.

- 1 Gire el selector de modos hasta .
- 2 Seleccione .
 - Para seleccionar otro modo cuando el selector de modos está en , pulse [↩] o toque  luego seleccione un modo.
- 3 Pulse [**Obturador**] hasta la mitad para enfocar, y después pulse el [**Obturador**] para capturar una fotografía de fondo.
 - Para seleccionar una foto de fondo entre las fotos guardadas, pulse [**MENU**] y después seleccione **Seleccionar imagen** → una imagen. No podrá seleccionar un archivo de vídeo, un archivo GIF o una fotografía capturada en el modo Panorama.
- 4 Toque **Definir**.
 - Para volver a capturar una foto de fondo, toque **Retomar**.

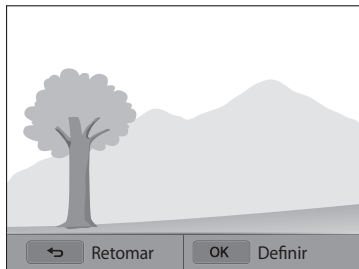

- 5 Seleccione un marco.

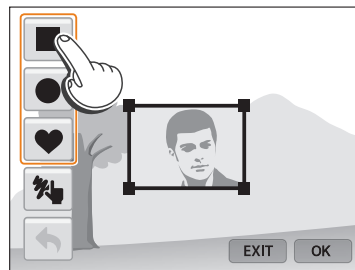

- Para dibujar un nuevo marco y definir el grosor del bolígrafo, toque .

- 6 Arrastre la esquina de la caja para ajustar el tamaño.

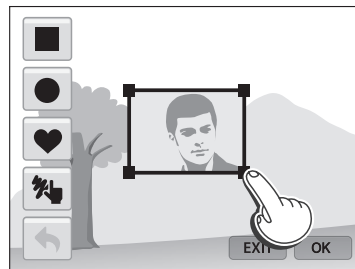

- 7 Arrastre el marco seleccionado para colocarlo en una ubicación que desee.

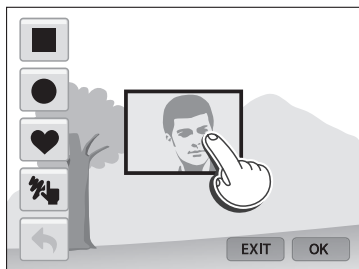

- 8 Pulse [OK].
- 9 Ajuste la transparencia moviendo los controles deslizantes o tocando los iconos +/-.

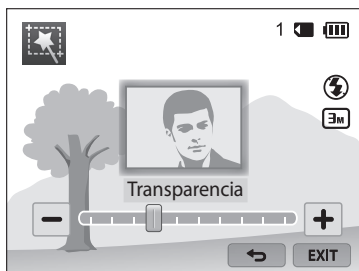

- 10 Alinee el sujeto en el cuadro y pulse [**Obturador**] hasta la mitad para enfocar.
- Para volver a capturar una foto de fondo, toque EXIT.
- 11 Pulse [**Obturador**] para capturar la foto.
- Pulse [↩] para regresar a la pantalla anterior.
- 12 Toque [📁] para guardar la foto.



- Algunas opciones de disparo no están disponibles.
- El enfoque está configurado en la zona transparente del marco.
- La resolución está configurada en [3m].

Uso del modo Disparo dividido

En el modo Disparo dividido, podrá capturar varias fotografías y combinarlas entre sí con diseños predefinidos.

- 1 Gire el selector de modos hasta .
- 2 Seleccione .
 - Para seleccionar otro modo cuando el selector de modos está en , pulse [] o toque luego seleccione un modo.
- 3 Seleccione un estilo de división.
 - Para ajustar la nitidez de la línea divisoria, pulse [**MENU**], y después seleccione **Línea borrosa** → un valor que desee.
 - Para aplicar un efecto de Filtro inteligente a una parte de la toma, pulse [**MENU**], y después seleccione **Filtro inteligente** → una opción. Podrá aplicar diferentes efectos de Filtro inteligente a cada parte de la toma.
 - Para ajustar el tamaño del marco, arrastre la línea divisoria. Toque o el estilo dividido para deshacer los cambios.

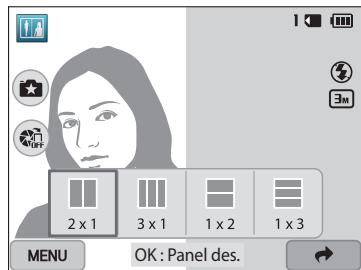





- 4 Alinee el sujeto en el cuadro y pulse [**Obturador**] hasta la mitad para enfocar.
- 5 Pulse [**Obturador**] para capturar la fotografía.
 - Repita los pasos 4 y 5 para capturar el resto de las fotografías
 - Para volver a capturar una fotografía, pulse [].



- La resolución está configurada en o inferior.
- El rango de zoom disponible podría ser menor que en otros modos de disparo.



Uso del modo Foto en movimiento

En el modo Foto en movimiento podrá capturar y combinar una serie de fotografías, y luego seleccionar una zona para animar para crear una animación GIF.

- 1 Gire el selector de modos hasta .
- 2 Seleccione .
 - Para seleccionar otro modo cuando el selector de modos está en , pulse [] o toque  luego seleccione un modo.
- 3 Alinee el sujeto en el cuadro y pulse [**Obturador**] hasta la mitad para enfocar.
- 4 Pulse [**Obturador**] para capturar la foto.
 - La cámara captura varias fotografías mientras la luz indicadora de estado está parpadeando.

- 5 En la pantalla, dibuje un área para animarla.



- Puede seleccionar varias zonas.
- Para ajustar el grosor del pincel, toque .
- Para ajustar la velocidad del movimiento, toque los iconos +/-.
- Para volver a capturar una foto, toque EXIT.
- Para volver a dibujar el área animada, toque .

- 6 Toque  para guardar la foto.



- La resolución está configurada en **VGA**.
- Utilice un trípode para evitar que la cámara se mueva.
- Puede que lleve más tiempo guardar archivos.

Uso del modo Filtro foto

Aplice diferentes efectos de filtro a las fotografías para crear imágenes únicas.



Miniatura



Viñeta





Ojo de pez



Boceto

1 Gire el selector de modos hasta .

2 Seleccione .

- Para seleccionar otro modo cuando el selector de modos está en , pulse  o toque  luego seleccione un modo.

3 Seleccione un efecto.

Opción	Descripción
Miniatura	Permite aplicar un efecto de giro e inclinación para que el sujeto aparezca en miniatura.
Viñeta	Permite aplicar los colores en estilo retro, un nivel de contraste alto y un fuerte efecto de viñeta de las cámaras Lomo.
Pintura en tinta	Permite aplicar un efecto de pintura al agua.
Pintura al óleo	Permite aplicar un efecto de pintura al óleo.
Dibujos animados	Permite aplicar un efecto de caricatura.
Filtro de cruce	Permite añadir líneas que irradian hacia afuera desde los objetos brillantes para imitar un efecto visual de un filtro de cruce.
Boceto	Permite aplicar un efecto de boceto en tinta.
Enfoque suave	Permite ocultar imperfecciones faciales o aplicar efectos correctores.
Ojo de pez	Permite oscurecer los bordes del marco y distorcionar los objetos para imitar el efecto visual de una lente ojo de pez.
Clásico	Permite aplicar un efecto en blanco y negro.
Retro	Permite aplicar un efecto de tono sepia.
Disparo de aumento	Permite aplicar un efecto borroso a los bordes de la fotografía para enfatizar a los sujetos del centro.

4 Alinee el sujeto en el cuadro y pulse [**Obturador**] hasta la mitad para enfocar.

5 Pulse [**Obturador**] para capturar la fotografía.





- Según la opción que seleccione, la resolución podría cambiar a **5m** o menor automáticamente.
- Para aplicar efectos de filtro a las fotos guardadas, pulse [**MENU**] y después seleccione **Seleccionar imagen** → una imagen.

Uso del modo Filtro película

Aplique diferentes efectos de filtro a los videos para crear imágenes únicas.

1 Gire el selector de modos hasta .

2 Seleccione .

- Para seleccionar otro modo cuando el selector de modos está en , pulse [**↩**] o toque  luego seleccione un modo.

3 Seleccione un efecto.

Opción	Descripción
Miniatura	Permite aplicar un efecto de giro e inclinación para que el sujeto aparezca en miniatura.
Viñeta	Permite aplicar los colores en estilo retro, un nivel de contraste alto y un fuerte efecto de viñeta de las cámaras Lomo.

Opción	Descripción
Boceto	Permite aplicar un efecto de boceto en tinta.
Ojo de pez	Permite distorsionar objetos para imitar el efecto visual de un lente ojo de pez.
Clásico	Permite aplicar un efecto en blanco y negro.
Retro	Permite aplicar un efecto de tono sepia.
Efecto paleta 1	Permite crear una apariencia vívida con un contraste marcado y un color fuerte.
Efecto paleta 2	Permite hacer que las escenas parezcan claras y limpias.
Efecto paleta 3	Permite aplicar un tono marrón suave.
Efecto paleta 4	Permite crear un efecto frío y monótono.

4 Pulse  (Grabación de vídeo) para comenzar a grabar.

5 Pulse  (Grabación de vídeo) nuevamente para detener la grabación.



- Si selecciona **Miniatura**, la velocidad de reproducción aumentará.
- Si selecciona **Miniatura**, no podrá grabar el sonido del vídeo.
- Según la opción que seleccione, la resolución podría cambiar a **VGA** o menor automáticamente.

Grabar un vídeo

Permite grabar vídeos en HD videos (1280 X 720) de hasta 20 minutos. La cámara guarda los vídeos grabados como archivos MP4 (H.264) files.



- H.264 (MPEG-4 part10/AVC) es un formato de vídeo de alta compresión establecido por las organizaciones de normas internacionales ISO-IEC y ITU-T.
- Si usa tarjetas de memoria con velocidades de escritura lentas, la cámara podría no guardar los vídeos correctamente. La grabación de vídeos podría verse afectada o podría no reproducirse correctamente.
- Las tarjetas de memoria con baja velocidad de escritura no admitirán vídeos en alta resolución. Para grabar vídeos de alta resolución, use tarjetas de memoria con velocidades de escritura más rápidas.
- Si desactiva la función de Estabilización de imagen al grabar un vídeo, la cámara podría grabar el sonido de operación de la función de Estabilización de imagen.
- Si utiliza la función de zoom mientras graba un vídeo, la cámara podría grabar el sonido del zoom. Para reducir el sonido del zoom, utilice la función Sonido en vivo. (pág. 84)

1 Gire el selector de modos hasta **P**, **A·S·M**, **S**, ,  o **AUTO**.

- Esta función podría no ser compatible en algunos modos.

2 Ajuste las opciones según lo desee.

- Para obtener una lista de las opciones, consulte „Opciones de disparo“ (pág. 61)

3 Pulse  (Grabación de vídeo) para comenzar a grabar.

4 Pulse  (Grabación de vídeo) nuevamente para detener la grabación.

Pausar la grabación

La cámara permite pausar temporalmente un vídeo mientras está grabando. Con esta función, puede grabar distintas escenas como un solo vídeo.

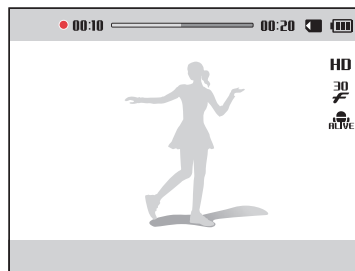

- Pulse **[OK]** para pausar la grabación.
- Pulse **[OK]** para reanudar la reproducción.

Grabar un vídeo con la función Detección inteligente de escenas

En el modo Auto inteligente, la cámara escoge automáticamente los ajustes apropiados de la cámara según la escena detectada.

- 1 Gire el selector de modos hasta **AUTO**.
- 2 Ajuste las opciones según lo desee.
 - Para obtener una lista de las opciones, consulte „Opciones de disparo”. (pág. 61)
- 3 Alinee el sujeto en el cuadro.
 - La cámara selecciona una escena automáticamente. Aparecerá un icono de escena adecuado en la parte superior izquierda de la pantalla.

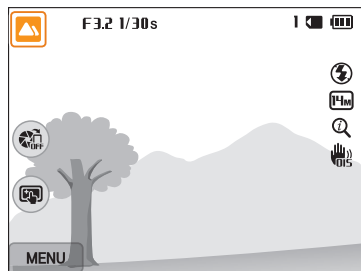

Icono	Descripción
	Paisajes
	Puestas del sol
	Cielos despejados
	Áreas boscosas

- 4 Pulse (Grabación de vídeo) para comenzar a grabar.
- 5 Pulse (Grabación de vídeo) nuevamente para detener la grabación.



- Si la cámara no reconoce un modo de escena adecuado, utilizará los ajustes predeterminados del modo Detección inteligente de escenas.
- Es posible que la cámara no seleccione la escena adecuada debido a las condiciones en las que se toman las fotografías, como el movimiento de la cámara, la iluminación y la distancia hasta el sujeto.

Opciones de disparo

Aprenda a definir las opciones en el modo Disparo.

Selección de la calidad y la resolución	62	Capturar en disparo sonrisa	74
Seleccionar una resolución	62	Detectar el parpadeo de los ojos	74
Seleccionar la calidad de una fotografía	63	Sugerencias para detectar caras	75
Captura de fotografías en la oscuridad	64	Ajuste de brillo y color	76
Evitar los ojos rojos	64	Ajustar la exposición manualmente (EV)	76
Usar el flash	64	Compensar la luz de fondo (ACB)	77
Definir una opción de flash	65	Cambiar la opción de medición	77
Ajuste de la sensibilidad de ISO	67	Seleccionar un ajuste de Balance blancos	78
Cambio del enfoque de la cámara	68	Uso de los modos de ráfaga	81
Usar las opciones de macro	68	Capturar fotos continuas	81
Usar el enfoque automático	68	Uso del temporizador	82
Ajustar el área de enfoque	70	Capturar fotografías horquilladas	82
Ajustar la distancia de enfoque en forma táctil ...	70	Ajuste de imágenes	83
Uso de la Detección de rostro	73	Reducir el sonido del zoom	84
Detectar rostros	73		
Capturar autorretratos	73		

Selección de la calidad y la resolución

Aprenda a cambiar la resolución de la imagen y los ajustes de calidad.

Seleccionar una resolución AUTO P A S M S +

A medida que se aumenta la resolución, la fotografía o el vídeo incluirán más píxeles; esto permite imprimirlos en papel de mayor tamaño o verlos en una pantalla más grande. Cuando se usa una resolución alta, el tamaño del archivo también aumenta.

Definir una resolución de fotografía

- 1 En el modo Disparo, pulse [**MENU**].
- 2 Seleccione **Tamaño foto**.
- 3 Seleccione una opción.

Icono	Descripción
	4320 X 3240: Permite imprimir en papel A1.
	4320 X 2880: Permite imprimir en papel A1 en un rango amplio (3:2).
	4320 X 2432: Permite imprimir en papel A2 en rango panorámico (16:9) o reproducir en un HDTV.
	3648 X 2736: Permite imprimir en papel A2.
	2832 X 2832: Permite imprimir en papel A3 en un rango de 1:1.
	2592 X 1944: Permite imprimir en papel A4.
	1984 X 1488: Permite imprimir en papel A5.
	1920 X 1080: Permite imprimir en papel A5 en rango panorámico (16:9) o reproducir en un HDTV.
	1024 X 768: Permite adjuntar a un mensaje de correo electrónico.

Definir una resolución de vídeo



- 1 En el modo Disparo, pulse [**MENU**].
- 2 Seleccione **Tamaño película**.
- 3 Seleccione una opción.

Icono	Descripción
HD	1280 X 720: Archivos en alta definición para reproducir en un HDTV.
VGA	640 X 480: Archivos en definición estándar para reproducir en un TV.
QVGA	320 X 240: Permite publicar en una página Web.
	Para compartir: Permite publicar en un sitio Web mediante la red inalámbrica (máximo 30 segundos).

Seleccionar la calidad de una fotografía P A S M

Permite definir los ajustes de calidad de las fotos. Los ajustes de imagen de mayor calidad resultarán en archivos de mayor tamaño. La cámara comprime y guarda las fotografías capturadas en formato JPEG.

- 1 En el modo Disparo, pulse **[MENU]**.
- 2 Seleccione **Calidad**.
- 3 Seleccione una opción.

Icono	Descripción
	Superfina: Permite capturar fotografías en muy alta calidad.
	Fina: Permite capturar fotografías en alta calidad.
	Normal: Permite capturar fotografías en calidad normal.

Captura de fotografías en la oscuridad

Aprenda a capturar fotografías de noche o en condiciones de poca luz.

Evitar los ojos rojos P S

Si se dispara el flash cuando captura una fotografía de una persona en la oscuridad, es posible que aparezca un brillo rojo en los ojos de la persona. Para evitarlo, seleccione **Ojos rojos** o **Sin ojos rojos**. Consulte las opciones de flash en „Definir una opción de flash“.



▲ Antes de la corrección



▲ Después de la corrección

Usar el flash

Pulse el botón de activación del flash para abrir el flash. Cuando se despliega la unidad de flash, el flash se dispara según la opción seleccionada. Si selecciona **Desactivado**, el flash no se disparará, incluso si lo ha activado.

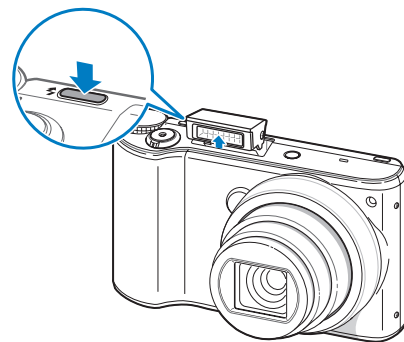

- Mantenga la unidad de flash cerrada mientras no la use para evitar daños.
- Si intenta forzar la unidad de flash para abrirla, podría dañar la cámara. Púlsela suavemente para cerrarla.

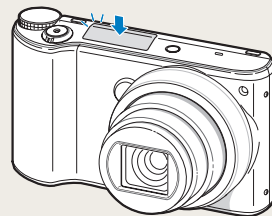





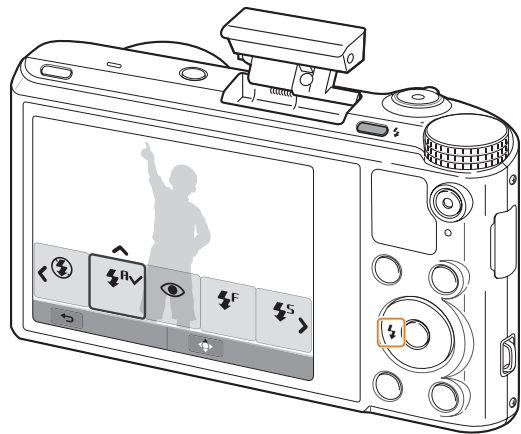

Definir una opción de flash AUTO P A S M S ★



Use el flash cuando desee capturar fotografías en la oscuridad o cuando necesite más luz para las fotografías.

- 1 Pulse el botón de activación del flash para abrir el flash.
- 2 En el modo Disparo, pulse [⚡].



3 Seleccione una opción.

Icono	Descripción
	Desactivado: <ul style="list-style-type: none"> • El flash no se disparará. • La cámara mostrará la advertencia de movimiento «» cuando tome fotos con poca luz.
	Automático: La cámara escogerá los ajustes apropiados de flash para la escena que detecte en el modo Auto inteligente.
	Automático: El flash se disparará automáticamente cuando el sujeto o el fondo sean oscuros.
	Ojos rojos: <ul style="list-style-type: none"> • El flash se disparará dos veces cuando el sujeto o el fondo estén oscuros para reducir el efecto de ojos rojos. • Hay un intervalo entre los 2 disparos del flash. No se mueva hasta que el flash se dispare por segunda vez.
	Relleno: <ul style="list-style-type: none"> • El flash se dispara siempre. • La cámara ajusta la intensidad de la luz automáticamente.

Icono	Descripción
	<p>Sinc. lenta:</p> <ul style="list-style-type: none"> • El flash se dispara y el obturador permanece abierto más tiempo. • Esta opción es útil cuando desea capturar la luz de ambiente a fin de revelar detalles en el fondo. • Utilice un trípode para evitar que las fotografías salgan borrosas. • La cámara mostrará la advertencia de movimiento «» cuando tome fotos con poca luz.
	<p>Sin ojos rojos:</p> <ul style="list-style-type: none"> • El flash se dispara cuando el sujeto o el fondo están oscuros, y la cámara corrige los ojos rojos mediante su análisis de software avanzado. • Hay un intervalo entre los 2 disparos del flash. No se mueva hasta que el flash se dispare por segunda vez.



Las opciones disponibles pueden variar según las condiciones de disparo.



- Las opciones de flash no están disponibles si se ajustan las opciones de la ráfaga o si selecciona **Detec. parpadeo**, **Autorretrato**.
- Asegúrese de que los sujetos estén ubicados a la distancia recomendada del flash. (pág. 151)
- Si se refleja la luz del flash o si existe una cantidad importante de polvo en el aire, podrán aparecer pequeñas manchas en su fotografía.
- En algunos modos, también podrá definir la opción del flash pulsando **[MENU]**, y luego seleccionando **Flash**.

Ajustar la intensidad del flash

Permite ajustar la intensidad del flash para evitar fotografías con demasiada o muy poca exposición.

- 1 En el modo Disparo, pulse [].
- 2 Desplácese hasta una opción.
- 3 Pulse **[DISP]**.
- 4 Pulse [/] para ajustar la intensidad.
 - También puede arrastrar el control deslizante o tocar +/- para ajustar la intensidad.

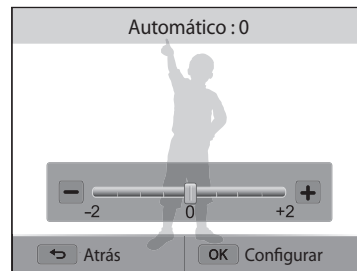

- 5 Pulse **[OK]** para guardar sus ajustes.



- Es posible que el ajuste de intensidad del flash no sea efectivo si:
 - El sujeto está muy cerca de la cámara.
 - Ajusta una sensibilidad ISO alta.
 - El valor de exposición es muy alto o muy bajo.
- En algunos modos de disparo, no se puede utilizar esta función.

Ajuste de la sensibilidad de ISO P A S M

La sensibilidad de ISO es el parámetro para medir la sensibilidad de una película a la luz conforme a la Organización Internacional de Normalización (ISO, International Organization for Standardization). Cuanto mayor sea la sensibilidad de ISO que seleccione, mayor sensibilidad a la luz tendrá la cámara. Utilice una sensibilidad ISO más alta para capturar mejores fotografías y reducir el movimiento de la cámara cuando no utiliza el flash.

- 1 En el modo Disparo, pulse **[MENU]**.
- 2 Seleccione **ISO**.
- 3 Seleccione una opción.
 - Seleccione  para usar una sensibilidad de ISO adecuada en función del brillo del sujeto y de la luz.



Las sensibilidades de ISO más altas podrán resultar en un mayor ruido de la imagen.

Cambio del enfoque de la cámara

Aprenda a ajustar el enfoque de la cámara para acomodarse al sujeto y a las condiciones de disparo.

Usar las opciones de macro P A S M

El macro permite capturar fotografías en primer plano de objetos, como flores o insectos.



- Trate de mantener la cámara estable a fin de evitar que las fotografías salgan borrosas.
- Desactive el flash si el objeto se encuentra a una distancia inferior a 40 cm.



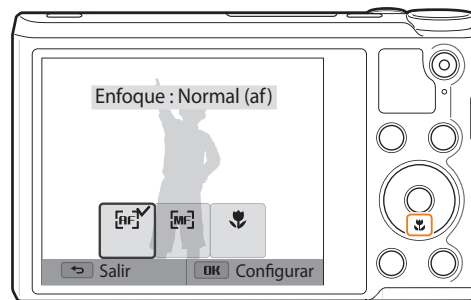

Usar el enfoque automático P A S M

Para capturar fotos nítidas, seleccione la opción de enfoque adecuada en función de la distancia a la que se encuentre el sujeto.

1 En el modo Disparo, pulse [].



2 Seleccione una opción.

Icono	Descripción
	Normal (af): Permite enfocar un sujeto a más de 80 cm. A más de 350 cm si usa el zoom.
	Enfoque manual: Permite enfocar el sujeto al ajustar la distancia de enfoque manualmente. (pág. 69)
	Macro: Permite enfocar a un sujeto que está a más de 5-80 cm de la cámara. A 180-350 cm si usa el zoom.
	Macro auto.: <ul style="list-style-type: none"> Permite enfocar a un sujeto que está a más de 5 cm. A más de 180 cm si usa el zoom. En algunos modos de disparo, se define de manera automática.



Las opciones disponibles pueden variar según las condiciones de disparo.



En algunos modos, también podrá definir la opción de enfoque pulsando [MENU], y luego seleccionando **Enfoque**.

Ajustar la distancia del enfoque manualmente

P A S M

- 1 En el modo Disparo, pulse [].
- 2 Seleccione **Enfoque manual**.
- 3 Pulse [] para ajustar la distancia de enfoque.
 - También puede arrastrar el control deslizante o tocar +/- para ajustar la distancia de enfoque.

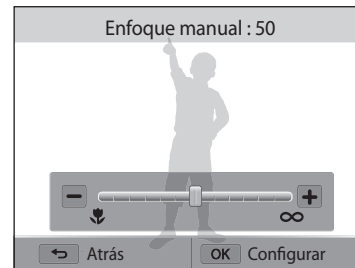

- 4 Pulse [OK] para guardar sus ajustes.



Cuando ajusta la distancia de enfoque manualmente y el sujeto está fuera de foco, es posible que la fotografía se vea borrosa.

Ajustar el área de enfoque P A S M

Para obtener fotos más claras, puede seleccionar un área de enfoque adecuada en función de la ubicación del sujeto dentro de la escena.

- 1 En el modo Disparo, pulse [**MENU**].
- 2 Seleccione **Area enfoq.**
- 3 Seleccione una opción.

Icono	Descripción
	Af central: Permite enfocar en el centro del cuadro (ideal cuando los sujetos están ubicados en el centro o cerca de él).
	Multi af: Permite enfocar una o varias áreas de entre 9 posibles.

Las opciones de disparo disponibles pueden variar según el modo de disparo.

Ajustar la distancia de enfoque en forma táctil

AUTO P A S M S

Enfoque un sujeto o capture una foto al tocar la imagen en la pantalla.

- 1 En el modo Disparo, pulse [**MENU**].
- 2 Seleccione **Af táctil**.
- 3 Seleccione una opción.

Icono	Descripción
	Desactivado: Permite no usar la función AF.
	Af táctil: Permite enfocar el sujeto que toque en la pantalla.
	Estabilización AF: Permite enfocar y seguir al sujeto que toque en la pantalla. (pág. 71)
	Disparo un toque: Permite enfocar el sujeto y capturar una fotografía al tocar la imagen en la pantalla. (pág. 72)

Las opciones de disparo disponibles pueden variar según las condiciones de disparo.



El enfoque se restablecerá si no realiza ninguna operación durante 5 segundos, o si pulsa el [**Obturador**] con la función Af táctil activada.

Usar la estabilización de enfoque automático

La Estabilización AF permite estabilizar y realizar un enfoque automático en el objetivo, aunque esté en movimiento.

- 1 En el modo Disparo, pulse **[MENU]**.
- 2 Seleccione **Af táctil** → **Estabilización AF**.
- 3 Toque el sujeto que desea seguir en el área táctil.
 - El cuadro de enfoque aparece sobre el sujeto y lo sigue a medida que usted mueve la cámara.

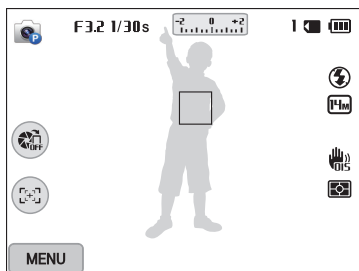

- El cuadro blanco indica que la cámara está siguiendo al sujeto.
- Cuando pulse el **[Obturador]** hasta la mitad, el marco verde significa que el sujeto está enfocado.
- El marco rojo significa que la cámara no logró enfocar.

- 4 Pulse **[Obturador]** para capturar la fotografía.



- Si no selecciona un área de enfoque, el marco aparecerá en el centro de la pantalla.
- Es posible que el seguimiento de un sujeto no funcione correctamente cuando:
 - el sujeto es demasiado pequeño
 - el sujeto se mueve excesivamente
 - el sujeto presenta una luz de fondo o usted toma la fotografía en un lugar oscuro
 - los colores o diseños del sujeto y el fondo son iguales
 - el sujeto tiene un diseño horizontal, por ejemplo, cortinas
 - la cámara se mueve excesivamente
- Si la estabilización falla, la función se restablecerá.
- Si la cámara no sigue al sujeto, debe volver a seleccionar el sujeto para el seguimiento.
- Si la cámara no logra enfocar, el cuadro de enfoque cambiará al color rojo y el enfoque se restablecerá.

Usar el Disparo un toque

Puede capturar una fotografía tocando la cámara con el dedo. Cuando toque a un sujeto, la cámara lo enfocará automáticamente y capturará una foto.

- 1 En el modo Disparo, pulse **[MENU]**.
- 2 Seleccione **Af táctil** → **Disparo un toque**.
- 3 Toque al sujeto para capturar una fotografía.

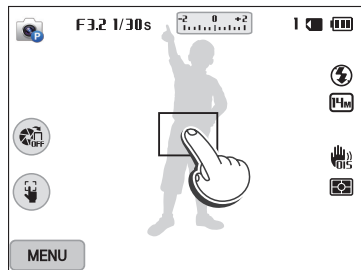

Si usa esta función, no puede configurar las opciones de Temporizador, zoom Intelli y Ráfaga.

Uso de la Detección de rostro P A S M S

Si usa las opciones de Detección de rostro, la cámara puede detectar automáticamente el rostro de una persona. Cuando enfoca el rostro de una persona, la cámara ajusta la exposición de forma automática. Use **Detec. parpadeo** para detectar los ojos cerrados, o **Disp. sonr.** para capturar un rostro sonriente.

Detectar rostros

Su cámara detecta automáticamente hasta 10 rostros humanos en una escena.

- 1 En el modo Disparo, pulse **[MENU]**.
- 2 Seleccione **Detecc rostro** → **Normal**.

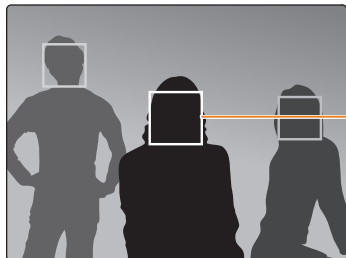

El rostro más cercano a la cámara o al centro de la escena aparecerá en un cuadro de enfoque de color blanco, y el resto de los rostros aparecerán en marcos de color gris.



Cuanto más cerca esté del sujeto, más rápido logrará que la cámara detecte los rostros.

Capturar autorretratos

Tome fotografías de usted mismo. La cámara definirá la distancia de enfoque en primer plano, y luego emitirá un sonido cuando esté lista.

- 1 En el modo Disparo, pulse **[MENU]**.
- 2 Seleccione **Detecc rostro** → **Autorretrato**.
- 3 Arme su toma cuando la lente esté apuntada hacia usted.
- 4 Cuando escuche un pitido rápido, pulse **[Obturador]**.

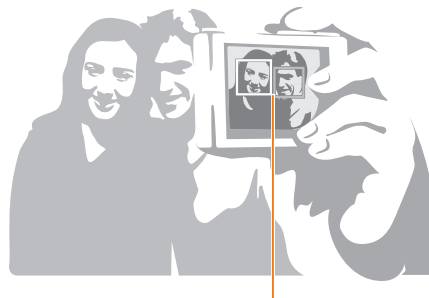

Cuando se ubiquen los rostros en el centro, la cámara emitirá un pitido rápido.



Si desactiva el **Volumen** en los ajustes de sonido, la cámara no emitirá un pitido. (pág. 131)

Capturar en disparo sonrisa

La cámara libera automáticamente el obturador cuando detecta un rostro sonriente.

- 1 En el modo Disparo, pulse **[MENU]**.
- 2 Seleccione **Detecc rostro** → **Disp. sonr.**
- 3 Ajuste su toma.
 - La cámara libera automáticamente el obturador cuando detecta un rostro sonriente.

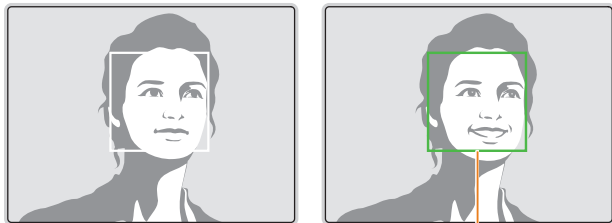

La cámara puede detectar la sonrisa más fácilmente cuando el sujeto esboza una sonrisa amplia.

Detectar el parpadeo de los ojos

Si la cámara detecta ojos cerrados, capturará automáticamente 2 fotografías en secuencia.

- 1 En el modo Disparo, pulse **[MENU]**.
- 2 Seleccione **Detecc rostro** → **Detec. parpadeo.**

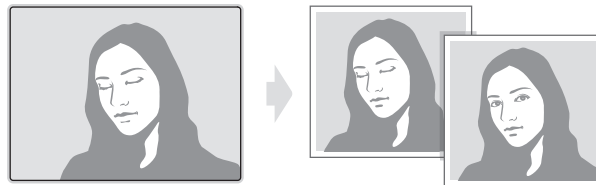

Sugerencias para detectar caras

- Cuando su cámara detecte un rostro, lo rastreará automáticamente.
- Es posible que la Detección de rostro falle cuando:
 - el sujeto está lejos de la cámara (el cuadro de enfoque aparecerá en color naranja para las funciones Disp. sonr. y Detec. parpadeo)
 - hay demasiada claridad o demasiada oscuridad
 - el sujeto no está de frente a la cámara
 - el sujeto tiene gafas negras o una máscara
 - la expresión del rostro del sujeto cambia notablemente
 - el sujeto tiene una luz de fondo o las condiciones de la luz son inestables
- Cuando defina opciones de Detección de rostro, el área AF se configurará automáticamente como Multi af.
- Según las opciones de Detección de rostro seleccionadas, algunas opciones de disparo no están disponibles.

Ajuste de brillo y color

Aprenda a ajustar el brillo y el color para obtener una mejor calidad de imagen.

Ajustar la exposición manualmente (EV) P A S

Según la intensidad de la luz del ambiente, las fotografías pueden salir demasiado claras o demasiado oscuras. En estos casos, puede ajustar la exposición para obtener una mejor fotografía.



▲ Más oscura (-)



▲ Neutra (0)



▲ Más clara (+)

1 En el modo Disparo, pulse **[MENU]**.

2 Seleccione **EV**.

3 Pulse **[]** para ajustar el valor de exposición.

- También puede arrastrar el control deslizante o tocar +/- para ajustar el valor de exposición.
- La fotografía será más luminosa a medida que aumente la exposición.

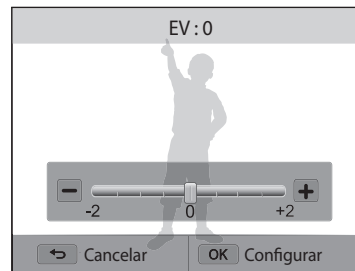

4 Pulse **[OK]** para guardar sus ajustes.



- Una vez que haya ajustado la exposición, el ajuste se guardará automáticamente. Es posible que después deba cambiar el valor de exposición para evitar la sobreexposición o la subexposición.
- Si no puede determinar una exposición adecuada, seleccione la opción **Horquillado de AE** (Valor de exposición automático). La cámara capturaré 3 fotos consecutivas, cada una con una exposición diferente: normal, baja exposición, alta exposición. (pág. 82)

Compensar la luz de fondo (ACB) P A S M

Cuando la fuente de luz está detrás del sujeto o hay un alto nivel de contraste entre el sujeto y el fondo, el sujeto puede aparecer más oscuro en la fotografía. En este caso, configure la opción control de contraste automático (ACB).

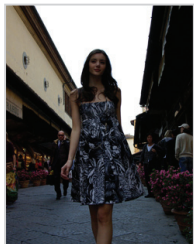

▲ Sin ACB



▲ Con ACB

- 1 En el modo Disparo, pulse **[MENU]**.
- 2 Seleccione **ACB**.
- 3 Seleccione una opción.

Icono	Descripción
	Desactivado: Control de contraste automático (ACB) desactivado.
	Activado: Control de contraste automático (ACB) activado.



La función de ACB está activada siempre en el modo Auto inteligente.

Cambiar la opción de medición P A S M

El modo de medición hace referencia a la manera en la que la cámara mide la cantidad de luz. El brillo y la luz de las fotografías pueden variar en función del modo de medición seleccionado.

- 1 En el modo Disparo, pulse **[MENU]**.
- 2 Seleccione **Medición**.
- 3 Seleccione una opción.

Icono	Descripción
	<p>Multi:</p> <ul style="list-style-type: none"> • La cámara divide el cuadro en varias áreas y, luego, mide la intensidad de la luz de cada área. • Ideal para tomar fotografías en general.
	<p>Puntual:</p> <ul style="list-style-type: none"> • La cámara mide sólo la intensidad de luz del centro exacto del cuadro. • Si un sujeto no está en el centro del cuadro, es posible que la exposición de la fotografía no sea la adecuada. • Ideal para tomar una fotografía de un sujeto con luz de fondo.
	<p>Al centro:</p> <ul style="list-style-type: none"> • La cámara promedia los resultados de la medición de todo el cuadro con más énfasis en el centro de la imagen. • Ideal para fotografías en las que los sujetos están en el centro del cuadro.

Seleccionar un ajuste de Balance blancos P A S M

El color de la fotografía depende del tipo y de la calidad de la fuente de luz. Si desea que el color de su fotografía sea realista, seleccione una configuración de Balance de blancos que sea apropiada para las condiciones de iluminación, tal como Bb automático, Luz día, Nublado, o Tungsteno.



 Bb automático



 Luz día











 Nublado



 Tungsteno

- 1 En el modo Disparo, pulse **[MENU]**.
- 2 Seleccione **Balance blancos**.
- 3 Seleccione una opción.

Icono	Descripción
	Bb automático: Permite configurar automáticamente el Balance de blancos según las condiciones de luz.
	Luz día: Para fotografías en exteriores en un día soleado.
	Nublado: Para fotografías en exteriores en un día nublado o a la sombra.
	Fluorescente h: Para fotografías bajo un tubo de luz fluorescente o de tres vías.
	Fluorescente l: Para tomar fotografías bajo una luz fluorescente blanca.
	Tungsteno: Para tomar fotografías bajo lámparas incandescentes o halógenas.
	Temp. color: Para ajustar la temperatura del color de la fuente de luz. (pág. 79)
	Personaliz.: Para utilizar los ajustes de Balance blancos que haya definido. (pág. 80)

Personalizar opciones predeterminadas de balance de blancos

Puede personalizar las opciones predeterminadas de Balance de blancos, excepto **Bb automático** y **Personaliz.**

- 1 En el modo Disparo, pulse [**MENU**].
- 2 Seleccione **Balance blancos**.
- 3 Desplácese hasta una opción deseada.
- 4 Pulse [**DISP**].
- 5 Pulse [**DISP**/🌸/⚡/👤] para ajustar el valor de las coordenadas.
 - También puede tocar un área de la pantalla.

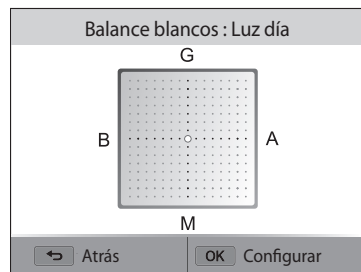

- **G**: Verde
- **A**: Ámbar
- **M**: Magenta
- **B**: Azul

- 6 Pulse [**OK**] para guardar sus ajustes.

Ajustar la temperatura del color

- 1 En el modo Disparo, pulse [**MENU**].
- 2 Seleccione **Balance blancos** → **Temp. color**.
- 3 Pulse [**DISP**].
- 4 Pulse [⚡/👤] para ajustar la temperatura del color de modo que se adapte a la fuente de luz.
 - También puede arrastrar el control deslizante o tocar +/- para ajustar la temperatura del color.
 - Puede capturar una fotografía más cálida con un color de una temperatura más alta, y una fotografía más fría con un color de temperatura baja.

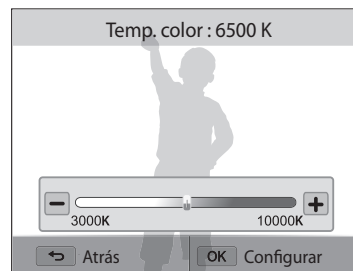

- 5 Pulse [**OK**] para guardar sus ajustes.

Definir su propio Balance de blancos

Puede personalizar el Balance de blancos capturando una fotografía de una superficie blanca, como por ejemplo un trozo de papel, bajo las condiciones de luz en las cuales desea capturar una fotografía. La función de Balance de blancos lo ayudará a adaptar los colores de su fotografía con la escena real.

- 1 En el modo Disparo, pulse **[MENU]**.
- 2 Seleccione **Balance blancos** → **Personaliz..**
- 3 Enfoque la lente en un trozo de papel blanco, y luego pulse **[Obturador]**.

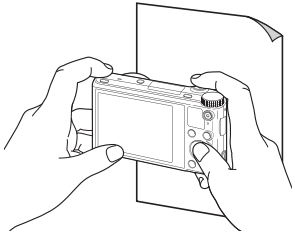

Uso de los modos de ráfaga P A S M S ☆

Puede ser difícil capturar fotografías de sujetos que se muevan rápidamente o captar expresiones faciales y gestos de los sujetos en las fotografías. También puede ser difícil ajustar la exposición correctamente y seleccionar una fuente de luz adecuada. En estos casos, seleccione uno de los modos de ráfaga. También puede configurar el temporizador para retrasar el disparo.



Capturar fotos continuas

- 1 En el modo Disparo, pulse
- 2 Seleccione una opción.

Icono	Descripción
	Individual: Permite capturar una sola fotografía. (Individual no es una opción de ráfaga.)
	Continuo: <ul style="list-style-type: none">• Mientras usted pulse [Obturador], la cámara capturará fotografías de manera continua.• La cantidad máxima de fotografías dependerá de la capacidad de la tarjeta de memoria.
	Capt. movim.: Mientras pulsa el [Obturador], la cámara captura VGA fotografías (5 fotografías por segundo; un máximo de 30 fotografías).

- 3 Alinee el sujeto en el cuadro y pulse [**Obturador**] hasta la mitad para enfocar.
- 4 Mantenga pulsado [**Obturador**].
 - Mientras pulse [**Obturador**], la cámara capturaré fotos de manera continua.





- Las opciones disponibles pueden variar según las condiciones de disparo.
- Cuando seleccione **Capt. movim.**, la cámara configurará la resolución en **VGA** y la sensibilidad ISO en **Automático**.
- Según las opciones de Detección de rostro seleccionada, algunas opciones de Ráfaga podrían no estar disponibles.
- Es posible que la cámara tarde más en guardar las fotografías, según la capacidad y el rendimiento de la tarjeta de memoria.
- En algunos modos, también podrá definir la opción de disparo pulsando [**MENU**], y después seleccionando **Disparador / temporizador**.

Uso del temporizador

1 En el modo Disparo, pulse [].

2 Seleccione una opción.

Icono	Opción
	2 seg.: Permite capturar una foto después de un retraso de 2 segundos.
	10 seg.: Permite capturar una foto después de un retraso de 10 segundos.



- Pulse [**Obturador**] para cancelar el temporizador.
- En algunos modos, también podrá definir la opción de disparo pulsando [**MENU**], y después seleccionando **Disparador / temporizador** o **Temporizador**.

Capturar fotografías horquilladas

Puede usar la función de horquillado de exposición automática para acpturar varias fotos del mismo sujeto con diferentes valores de exposición.

1 En el modo Disparo, pulse [].

2 Seleccione **Horquillado de AE**.



- Al pulsar el [**Obturador**], la cámara capturará 3 fotos consecutivas, cada una con una exposición diferente: normal, baja exposición, alta exposición.
- Puede que lleve más tiempo capturar la foto. Use un trípode para obtener mejores resultados.

Ajuste de imágenes PASM

Ajuste la nitidez, el contraste o la saturación de sus fotografías.

- 1 En el modo Disparo, pulse **[MENU]**.
- 2 Seleccione **Ajuste foto**.
- 3 Seleccione una opción.
 - Nitidez
 - Contraste
 - Saturación



- 4 Pulse **[⚡/🔍]** para ajustar cada valor.
 - También puede arrastrar los controles deslizantes o tocar +/- para ajustar los valores.

Nitidez	Descripción
-	Permite suavizar los bordes de las fotografías (ideal para editar las fotografías en su ordenador).
+	Permite que los bordes se vean más nítidos para aumentar la claridad de las fotografías. (Esto también puede incrementar el ruido de las fotografías.)

Contraste	Descripción
-	Permite disminuir el color y el brillo.
+	Permite aumentar el color y el brillo.

Saturación	Descripción
-	Permite disminuir la saturación.
+	Permite aumentar la saturación.

- 5 Pulse **[OK]** para guardar sus ajustes.





Seleccione 0 si no desea aplicar ningún efecto (ideal para imprimir).

Reducir el sonido del zoom

AUTO P A S M S ★

Cuando utilice el zoom al grabar vídeos, la cámara podrá grabar el sonido del zoom. Utilice la función Sound Alive para reducir el ruido del zoom.

- 1 En el modo Disparo, pulse **[MENU]**.
- 2 Seleccione **Voz**.
- 3 Seleccione una opción.

Icono	Descripción
	Sonido en vivo act.: Permite activar la función Sonido en vivo para reducir el ruido del zoom.
	Sonido en vivo desact.: Permite desactivar la función Sonido en vivo para grabar el ruido del zoom.
	Silencio: Permite desactivar la grabación de sonidos.



- No bloquee el micrófono mientras utiliza la función Sonido en vivo.
- Las grabaciones realizadas con Sonido en vivo pueden diferir de los sonidos reales.

Reproducción y edición

Aprenda a reproducir fotografías o vídeos, y a editar fotografías. Además, aprenda a conectar la cámara al ordenador o al TV.

Ver fotografías o vídeos en el modo

Reproducción	86
Iniciar el modo Reproducción	86
Ver fotografías	90
Reproducir un vídeo	93
Edición de una fotografía	95
Cambiar el tamaño de las fotografías	95
Girar una fotografía	95
Recortar una foto	96
Aplicar efectos de Filtro inteligente	96
Ajustar las fotografías	97

Ver archivos en un TV

99

Transferir archivos al ordenador

100

Transferir archivos al ordenador con sistema operativo Windows	100
Transferir archivos al ordenador con sistema operativo Mac	101

Uso de los programas en el ordenador

103

Instalar i-Launcher	103
Uso de i-Launcher	104

Ver fotografías o vídeos en el modo Reproducción

Aprenda a reproducir fotografías o vídeos y a administrar archivos.

Iniciar el modo Reproducción

Visualice fotografías o reproduzca vídeos almacenados en la cámara.

- 1 Pulse [▶].
 - Se mostrará el último archivo.
 - Si la cámara está apagada, se encenderá y mostrará el último archivo.
- 2 Pulse [⚡/📷] para desplazarse por los archivos.
 - También puede arrastrar la imagen hacia la izquierda o derecha para pasar a otro archivo.
 - Mantenga pulsado [⚡/📷] para desplazarse por los archivos rápidamente.



- Para ver los archivos almacenados en la memoria incorporada, retire la tarjeta de memoria.
- Tal vez no sea posible editar o reproducir archivos que hayan sido capturados con otras cámaras, debido a tamaños (tamaño de imagen, etc.) o códecs no compatibles. Utilice un ordenador u otro dispositivo para editar o reproducir estos archivos.
- Las fotos o los vídeos capturados en la orientación vertical no girarán automáticamente, y la cámara y los demás dispositivos los exhibirán en la orientación horizontal.

Información sobre archivos de fotografía

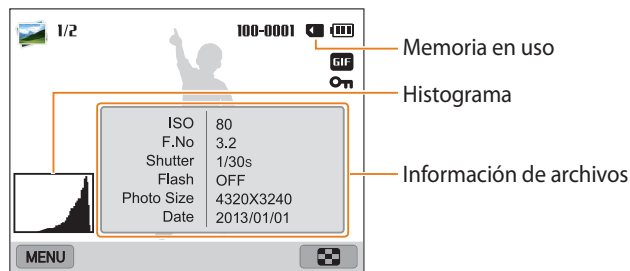

Icono	Descripción
1/2	Archivos actuales/Archivos totales
100-0001	Nombre de la carpeta - Nombre del archivo
GIF	Archivo GIF
On	Archivo protegido
📷	Ver archivos como vistas en miniatura (pág. 87)



Para mostrar la información del archivo en la pantalla, pulse [DISP].

Información sobre archivos de vídeo

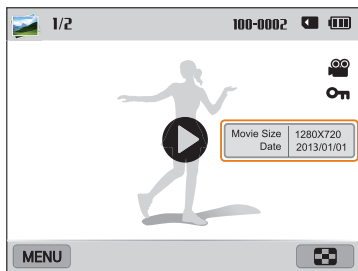

Información de archivos

Icono	Descripción
1/2	Archivos actuales/Archivos totales
100-0002	Nombre de la carpeta - Nombre del archivo
	Archivo de vídeo
	Archivo protegido
	Reproducir vídeos



Para mostrar la información del archivo en la pantalla, pulse **[DISP]**.

Ver archivos como miniaturas

Explorar vistas en miniatura de los archivos.

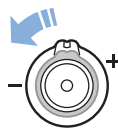

En el modo Reproducción, gire el **[Zoom]** hacia la izquierda para ver las miniaturas (12 por pantalla). Gire el **[Zoom]** hacia la izquierda una vez más para mostrar más miniaturas (24 por pantalla). Gire el **[Zoom]** hacia la derecha para regresar a la vista anterior.

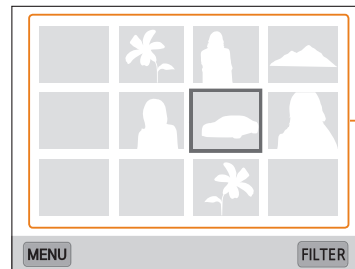

Toque un archivo para mostrarlo en la vista de pantalla completa.



Pulse **[DISP]** o arrastre la pantalla hacia arriba o hacia abajo para pasar a la página anterior o siguiente de miniaturas.

Visualizar los archivos por categoría

Permite ver archivos por categoría, como por ejemplo fecha o tipo de archivo.

- 1 En el modo Reproducción, gire [**Zoom**] hacia la izquierda.
- 2 Pulse [**MENU**], y después seleccione **Filtro** → una categoría.
 - También puede tocar **FILTER** para seleccionar una categoría.

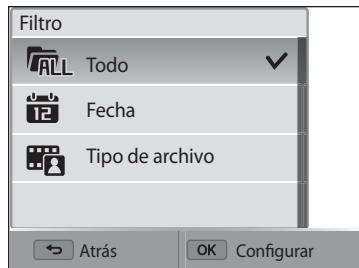

Icono	Descripción
	Todo: Permite ver los archivos normalmente.
	Fecha: Permite ver los archivos según la fecha en que se guardaron.
	Tipo de archivo: Permite ver los archivos según el tipo de archivo.

- 3 Seleccione una lista para abrirla.
- 4 Seleccione un archivo para verlo.
- 5 Gire [**Zoom**] hacia la izquierda para regresar a la vista anterior.



Si cambia de categoría, es posible que la cámara demore unos minutos en reorganizar los archivos, en función de la cantidad de archivos.

Proteger archivos

Proteja sus archivos contra una eliminación accidental.

- 1 En el modo Reproducción, seleccione un archivo que desee proteger.
- 2 Pulse **[MENU]**, y después seleccione **Proteger** → **Encendido**.
- 3 Repita los pasos 1 y 2 para proteger más archivos.



No es posible eliminar o rotar un archivo protegido.

Eliminar archivos

Seleccione los archivos que desea eliminar en el modo Reproducción.

Eliminar un solo archivo

Puede seleccionar un archivo y eliminarlo.

- 1 En el modo Reproducción, seleccione un archivo y luego pulse **[↵]**.
- 2 Cuando aparezca la ventana emergente, seleccione **Sí**.



También podrá eliminar archivos en el modo Reproducción pulsando **[MENU]**, y luego seleccionando **Eliminar** → **Eliminar** → **Sí**.

Eliminar varios archivos

Puede seleccionar varios archivos y eliminarlos.

- 1 En el modo Reproducción, pulse **[MENU]**.
 - En la vista de miniaturas, pulse **[MENU]**, seleccione **Eliminar** → **Seleccionar**, y luego continúe con el paso 3, o pulse **[↵]**, seleccione **Seleccionar**, y luego continúe con el paso 3.
- 2 Seleccione **Eliminar** → **Eliminar varios**.
- 3 Desplácese hasta cada uno de los archivos que desee eliminar, y después pulse **[OK]**.
 - Pulse **[OK]** nuevamente para cancelar la selección.
 - También puede tocar los archivos para seleccionarlos.
- 4 Pulse **[↵]**.
- 5 Cuando aparezca la ventana emergente, seleccione **Sí**.

Eliminar todos los archivos

Puede seleccionar todos los archivos y eliminarlos a la vez.

- 1 En el modo Reproducción, pulse **[MENU]**.
 - En la vista de miniaturas, pulse **[MENU]**, seleccione **Eliminar** → **Eliminar todo**, y luego continúe con el paso 3, o pulse **[⏏]**, seleccione **Eliminar todo**, y luego continúe con el paso 3.
- 2 Seleccione **Eliminar** → **Eliminar todo**.
- 3 Cuando aparezca la ventana emergente, seleccione **Sí**.
 - Se eliminarán todos los archivos no protegidos.

Copiar archivos en la tarjeta de memoria

Copie archivos de la memoria incorporada a una tarjeta de memoria.

- 1 En el modo Reproducción, pulse **[MENU]**.
- 2 Seleccione **Copiar**.

Ver fotografías

Amplíe una parte de una fotografía o visualice las fotografías en una presentación de diapositivas.

Ampliar una fotografía

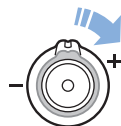

En el modo Reproducción, gire **[Zoom]** hacia la derecha para ampliar una parte de la fotografía. Gire **[Zoom]** hacia la izquierda para reducirla.

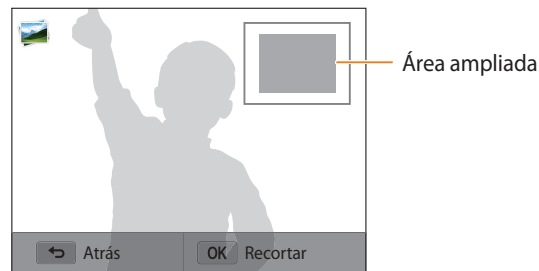

Para	Descripción
Mover el área ampliada	<ul style="list-style-type: none">• Pulse [DISP] / / / .• Arrastre la pantalla para ver otra parte de la fotografía.
Recortar la fotografía ampliada	Pulse [OK] , y luego seleccione Sí . (La fotografía recortada se guardará como un nuevo archivo. La fotografía original se mantendrá en su formato original).



Cuando ve fotografías capturadas por otra cámara, el porcentaje de zoom puede diferir.

Ver fotografías panorámicas

Ver fotografías capturadas en el modo Panorama.

- 1 En el modo Reproducción, desplácese hasta una foto panorámica.
 - La fotografía panorámica aparecerá en la pantalla.
 - 2 Pulse **[OK]** o toque .
 - La cámara se desplazará automáticamente por la fotografía desde la izquierda hacia la derecha para una fotografía panorámica horizontal, y desde abajo hacia arriba para una fotografía panorámica vertical. Luego la cámara pasará al modo Reproducción.
 - Mientras mira una fotografía panorámica, pulse **[OK]** para pausar o reanudar la reproducción.
 - Luego de pausar la reproducción de una fotografía panorámica, pulse **[DISP]** / / / o arrastre la imagen para mover la foto horizontal o verticalmente, según la dirección en la cual movió la cámara al capturarla.
- 3 Pulse **[↩]** para regresar al modo Reproducción.



Puede reproducir la foto panorámica pulsando **[OK]** o tocando solo si el lado más largo de la foto es dos o más veces más largo que el lado más corto.

Ver fotografías animadas

Permite ver archivos GIF animados capturados en el modo Foto en movimiento de manera repetida.

- 1 En el modo Reproducción, desplácese hasta un archivo GIF.
- 2 Pulse **[OK]** o toque .
- 3 Pulse **[↶]** para regresar al modo Reproducción.

Reproducir una presentación de diapositivas

Aplique efectos y audio a una presentación de diapositivas de sus fotografías. La función de presentación de diapositivas no podrá utilizarse para vídeos y archivos GIF.

- 1 En el modo Reproducción, pulse **[MENU]**.
- 2 Seleccione **Opciones de presentación con diapositivas**.
- 3 Seleccione un efecto de presentación de diapositivas.
 - Diríjase directamente al paso 4 para iniciar una presentación de diapositivas sin efectos.

* Predeterminado

Opción	Descripción
Modo reprod.	Permite configurar si se repetirá o no la presentación de diapositivas. (Reproducir una vez* , Repet. reprod.)

* Predeterminado

Opción	Descripción
Intervalo	<ul style="list-style-type: none"> • Permite ajustar el intervalo entre las fotografías. (1 seg*, 3 seg, 5 seg, 10 seg) • Deberá configurar la opción Efecto en Desact. para configurar el intervalo.
Música	Permite seleccionar el audio de fondo.
Efecto	<ul style="list-style-type: none"> • Permite configurar un efecto de cambio de escena entre las fotografías. (Desact., Calmado*, Brillante, Relajado, Vivo, Dulce) • Seleccione Desact. para cancelar los efectos. • Cuando utilice la opción Efecto el intervalo entre las fotografías será de 1 segundo.

- 4 Pulse **[↶]**.
- 5 Seleccione **Iniciar presentación**.
- 6 Visualizar una presentación de diapositivas.
 - Pulse **[OK]** para pausar la presentación.
 - Pulse **[OK]** nuevamente para reanudar la presentación.



- Pulse **[↶]**, para detener la presentación de diapositivas y regresar al modo Reproducción.
- Gire **[Zoom]** hacia la izquierda o derecha, o toque  en la parte inferior de la pantalla para ajustar el volumen.



Reproducir un vídeo



En el modo Reproducción, puede ver un vídeo y luego capturar partes del vídeo reproducido. Puede guardar la imagen capturada o los segmentos recortados como archivos nuevos.

- 1 En el modo Reproducción, seleccione un vídeo y después pulse **[OK]** o toque .
- 2 Vea el vídeo.



Tiempo de reproducción actual/
duración del vídeo



Icono	Descripción
	Pasar al archivo anterior/Permite retroceder. (Cada vez que lo toque, cambiará la velocidad de lectura en este orden: 2X, 4X, 8X.)
	Permite pausar o reanudar la reproducción.



Icono	Descripción
	Pasar al archivo siguiente/Permite avanzar. (Cada vez que lo toque, cambiará la velocidad de lectura en este orden: 2X, 4X, 8X.)
	Permite ajustar el volumen o desactivar el sonido.



Cuando reproduzca una película, espere 2 segundos para comenzar a usar funciones como el avance y el retroceso rápidos.

Recortar un vídeo

- 1 En el modo Reproducción, seleccione un vídeo y luego toque **[MENU]**.
- 2 Seleccione **Rec. película**.
- 3 Pulse **[OK]** o toque  para comenzar a reproducir el vídeo.
- 4 Pulse **[OK]** o toque **II** en el punto en el cual desea comenzar a recortar.
- 5 Pulse  o toque **Punto de inicio**.
- 6 Pulse **[OK]** o toque  para continuar reproduciendo el vídeo.
- 7 Pulse **[OK]** o toque **II** en el punto en el cual desea terminar de recortar.

- 8 Pulse [] o toque **Punto de fin**.
- 9 Pulse [] o toque **Recortar** para recortar un vídeo.
 - Puede ajustar la escena para recortarla arrastrando los controladores que aparecen en la barra de progreso.
- 10 Cuando aparezca la ventana emergente, seleccione **Sí**.



- El vídeo original debe durar 10 segundos como mínimo.
- La cámara guardará el vídeo editado como un archivo nuevo.

Capturar una imagen de un vídeo

- 1 Mientras ve un vídeo, pulse [**OK**] o toque **II** en el punto en el cual desea capturar una imagen.
- 2 Pulse [] o toque **Captura**.



- La resolución de la imagen capturada será el mismo que el del vídeo original.
- La imagen capturada se guarda como un archivo nuevo.

Edición de una fotografía



Aprenda a editar fotografías.



- La cámara guardará las fotografías editadas como archivos nuevos.
- Cuando edite fotografías, la cámara las convertirá automáticamente a una resolución más baja. Las fotografías que gire o a las cuales cambie en tamaño manualmente no se convertirán automáticamente a una resolución más baja.
- No es posible editar las fotos capturadas en algunos modos.

Cambiar el tamaño de las fotografías

Puede cambiar el tamaño de una fotografía y guardarla como un nuevo archivo.

- 1 Gire el selector de modos hasta , y después seleccione .
 - También puede pulsar **[MENU]**, y después seleccionar **Editar imagen**.
- 2 Gire el **[Zoom]** hacia la izquierda o toque **OPEN** para seleccionar una foto.
- 3 Toque , y después toque una opción.





- 4 Toque  para guardar.



Las opciones de cambio de tamaño pueden variar según el tamaño de la fotografía original.

Girar una fotografía

- 1 Gire el selector de modos hasta , y después seleccione .
 - También puede pulsar **[MENU]**, y después seleccionar **Editar imagen**.
- 2 Gire el **[Zoom]** hacia la izquierda o toque **OPEN** para seleccionar una foto.
- 3 Toque , y después toque una opción.

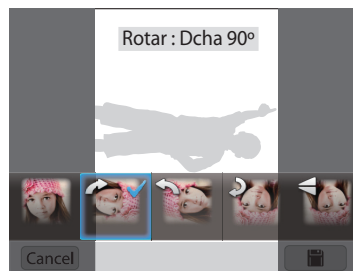





- 4 Toque  para guardar.





La cámara reemplazará el archivo original.

Recortar una foto

- 1 Gire el selector de modos hasta , y después seleccione .
 - También puede pulsar **[MENU]**, y después seleccionar **Editar imagen**.
- 2 Gire el **[Zoom]** hacia la izquierda o toque **OPEN** para seleccionar una foto.
- 3 Toque , y luego seleccione un área para arrastrar y recortar.
- 4 Ajuste el tamaño del área arrastrando las esquinas de la caja.
- 5 Toque  para guardar.

Aplicar efectos de Filtro inteligente

Aplice efectos especiales a sus fotografías.

- 1 Gire el selector de modos hasta , y después seleccione .
 - También puede pulsar **[MENU]**, y después seleccionar **Editar imagen**.
- 2 Gire el **[Zoom]** hacia la izquierda o toque **OPEN** para seleccionar una foto.
- 3 Toque , y después toque una opción.
- 4 Toque **OK**.



Opción	Descripción
Desactivado	Sin efectos.
Miniatura	Permite aplicar un efecto de giro e inclinación para que el sujeto aparezca en miniatura. (La parte superior e inferior de la foto aparecerán borrosas).

Opción	Descripción
Viñeta	Permite aplicar los colores en estilo retro, un nivel de contraste alto y un fuerte efecto de viñeta de las cámaras Lomo.
Pintura en tinta	Permite aplicar un efecto de pintura al agua.
Pintura al óleo	Permite aplicar un efecto de pintura al óleo.
Dibujos animados	Permite aplicar un efecto de caricatura.
Filtro de cruce	Permite añadir líneas que irradian hacia afuera desde los objetos brillantes para imitar un efecto visual de un filtro de cruce.
Boceto	Permite aplicar un efecto de boceto en tinta.
Enfoque suave	Permite ocultar imperfecciones faciales o aplicar efectos correctores.
Ojo de pez	Permite distorsionar objetos para imitar el efecto visual de un lente ojo de pez.
Clásico	Permite aplicar un efecto en blanco y negro.
Retro	Permite aplicar un efecto de tono sepia.
Disparo de aumento	Permite aplicar un efecto borroso a los bordes de la fotografía para enfatizar a los sujetos del centro.

5 Toque  para guardar.



Ajustar las fotografías

Aprenda a ajustar el brillo, el contraste o la saturación, o a corregir el efecto de ojos rojos. Si el centro de una fotografía es oscuro, podrá ajustarla para que se vea más clara. La cámara guardará la fotografía editada como un archivo nuevo, pero podrá convertirlo a una resolución más baja.







- Puede ajustar el brillo, el contraste y la saturación y aplicar efectos de Filtro inteligente a la vez.
- No es posible aplicar los efectos de ACB, Retoque rostro y Sin ojos rojos al mismo tiempo.
- Si ha aplicado el efecto ACB, no podrá ajustar el brillo, el contraste o la saturación. Si ha ajustado el brillo, el contraste o la saturación, no podrá aplicar el efecto ACB.



Ajustar objetivos oscuros, brillo, contraste o saturación

- 1 Gire el selector de modos hasta , y después seleccione .
 - También puede pulsar **[MENU]**, y después seleccionar **Editar imagen**.
- 2 Gire el **[Zoom]** hacia la izquierda o toque **OPEN** para seleccionar una foto.

3 Toque , y después seleccione una opción de ajuste.

Icono	Descripción
	ACB (Ajustar objetivos oscuros)
	Brillo
	Contraste
	Saturación

- Si seleccionó , continúe con el paso 7.

4 Pulse [/] para ajustar la opción.

- También puede arrastrar el control deslizante o tocar +/- para ajustar la opción.

5 Toque **OK**.

6 Toque  para guardar.



Retoque de rostros

1 Gire el selector de modos hasta , y después seleccione .

- También puede pulsar [**MENU**], y después seleccionar **Editar imagen**.

2 Gire el [**Zoom**] hacia la izquierda o toque **OPEN** para seleccionar una foto.

3 Toque , y después toque **Retoque rostro**.

4 Pulse [/] para ajustar la opción.

- También puede arrastrar el control deslizante o tocar +/- para ajustar la opción.
- A medida que el número aumenta, el tono de la piel aparecerá más brillante y suave.

5 Pulse [**OK**].

6 Toque  para guardar.

Eliminar los ojos rojos

1 Gire el selector de modos hasta , y después seleccione .

- También puede pulsar [**MENU**], y después seleccionar **Editar imagen**.

2 Gire el [**Zoom**] hacia la izquierda o toque **OPEN** para seleccionar una foto.

3 Toque , y después toque **Sin ojos roj.**

4 Toque  para guardar.

Ver archivos en un TV

Reproduzca fotografías o vídeos mediante la conexión de la cámara a un TV con el cable A/V.

- 1 Gire el selector de modos hasta .
- 2 Seleccione **Conectividad** → **Salida vídeo**.
- 3 Seleccione la salida de señal de vídeo de acuerdo con su país o región. (pág. 132)
- 4 Apague la cámara y el TV.
- 5 Conecte la cámara al TV con el cable A/V.

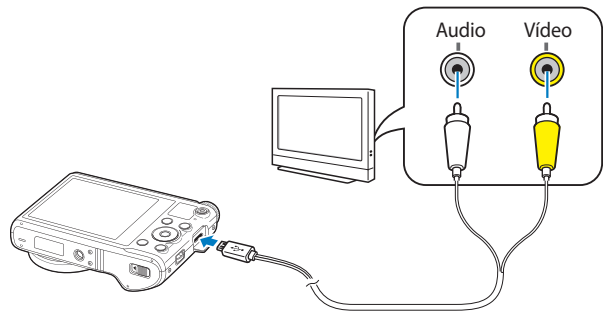

- 6 Encienda el TV y seleccione la fuente de vídeo A/V con el control remoto del TV.
- 7 Encienda la cámara.
 - La cámara ingresará automáticamente al modo Reproducción cuando la conecte a un TV.
- 8 Visualice fotografías o reproduzca vídeos con los botones de la cámara.



- Según el modelo del TV, podrá ver algún ruido digital o una parte de una imagen podría no aparecer.
- Según los ajustes del TV, es posible que las imágenes no aparezcan centradas en la pantalla.

Transferir archivos al ordenador

Conecte la cámara al ordenador, para transferir archivos desde la tarjeta de memoria de la cámara al ordenador.

Transferir archivos al ordenador con sistema operativo Windows

Conecte la cámara al ordenador como disco extraíble.



Su ordenador deberá utilizar Windows XP, Windows Vista, Windows 7 o Windows 8 para que pueda conectar la cámara como disco extraíble.

- 1 Gire el selector de modos hasta .
- 2 Seleccione **Conectividad** → **i-Launcher** → **Apagado**.
- 3 Apague la cámara.
- 4 Conecte la cámara al ordenador con el cable USB.



Deberá conectar el extremo más pequeño del cable USB en la cámara. Si invierte el cable, puede dañar los archivos. El fabricante no se hace responsable de las pérdidas de datos.

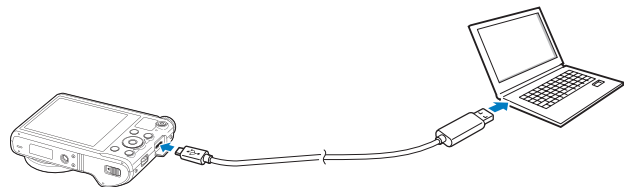

- 5 Encienda la cámara.
 - El ordenador reconoce la cámara automáticamente.
- 6 En el ordenador, seleccione **Mi PC** → **Disco extraíble** → **DCIM** → **100PHOTO**.
- 7 Arrastre o guarde archivos en su ordenador.

Desconectar la cámara (para Windows XP)

Con Windows Vista, Windows 7 y Windows 8, los métodos para desconectar la cámara son similares.

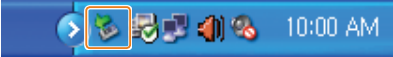
- 1 Si la luz indicadora de estado de la cámara parpadea, espere a que deje de hacerlo.
 - 2 Haga clic en  en la barra de herramientas ubicada en la parte inferior derecha de la pantalla del ordenador.
- 
- 3 Haga clic en el mensaje emergente.
 - 4 Haga clic en la casilla del mensaje que indica que se ha extraído con éxito.
 - 5 Retire el cable USB.

Transferir archivos al ordenador con sistema operativo Mac

Una vez que conecte la cámara al ordenador con sistema operativo Mac, el ordenador reconocerá el dispositivo automáticamente. Puede transferir archivos directamente de la cámara al ordenador sin instalar ningún programa.



Se admite Mac OS 10.5 o posterior.

- 1 Apague la cámara.
- 2 Conecte la cámara al ordenador con sistema operativo Mac con el cable USB.



Deberá conectar el extremo más pequeño del cable USB en la cámara. Si invierte el cable, puede dañar los archivos. El fabricante no se hace responsable de las pérdidas de datos.

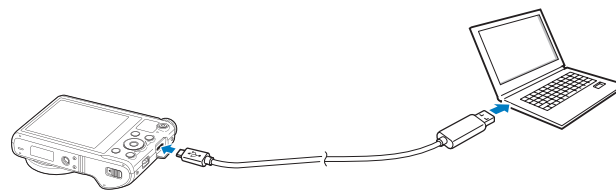

- 3 Encienda la cámara.
 - El ordenador reconoce la cámara automáticamente, y aparece el icono del disco extraíble.
- 4 Abra el disco extraíble.
- 5 Arrastre o guarde archivos en su ordenador.

Uso de los programas en el ordenador

i-Launcher permite reproducir archivos con Multimedia Viewer y brinda enlaces para descargar programas útiles.

Instalar i-Launcher

- 1 Gire el selector de modos hasta .
- 2 Seleccione **Conectividad** → **i-Launcher** → **Encendido**.
- 3 Apague la cámara.
- 4 Conecte la cámara al ordenador con el cable USB.



Deberá conectar el extremo más pequeño del cable USB en la cámara. Si invierte el cable, puede dañar los archivos. El fabricante no se hace responsable de las pérdidas de datos.

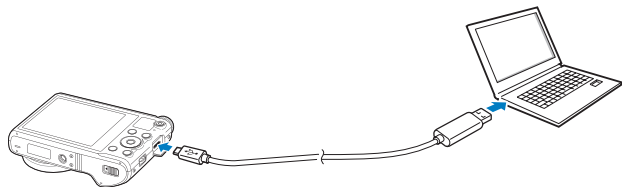

- 5 Encienda la cámara.
- 6 Cuando aparezca una ventana emergente solicitando que instale i-Launcher, seleccione **Sí**.
 - Si aparece una ventana emergente solicitando Run iLinker.exe, ejecute este archivo primero.
 - Cuando conecte la cámara a un ordenador con i-Launcher instalado, el programa se iniciará automáticamente.
- 7 Siga las instrucciones que aparecen en pantalla para completar la instalación.
 - Aparecerá un acceso directo a i-Launcher en el ordenador.



- Antes de instalar el programa, asegúrese de que el PC esté conectado a una red.
- Para instalar i-Launcher en su ordenador Mac OS, haga clic en **Devices** → **i-Launcher** → **Mac** → **iLinker**.

Programas disponibles al usar i-Launcher

Opción	Descripción
Multimedia Viewer	Puede ver archivos con Multimedia Viewer.
Firmware Upgrade	Puede actualizar el firmware de la cámara.
PC Auto Backup	i-Launcher proporciona un enlace para descargar el programa PC Auto Backup al conectar la cámara a un ordenador. Puede enviar fotografías o vídeos capturados con la cámara a un PC en forma inalámbrica.



Si usa el ordenador con sistema operativo Mac, solo estarán disponibles las funciones Actualización de firmware y PC Auto Backup.

Uso de i-Launcher

i-Launcher permite reproducir archivos con el visor multimedia, y brinda un enlace para descargar el programa de copia automática de PC.



- Los requisitos son tan solo recomendaciones. Es posible que i-Launcher no funcione correctamente incluso si el ordenador cumple con los requisitos, dependiendo de su estado.
- Si el ordenador no cumple con los requisitos, los vídeos podría no reproducirse correctamente.



El productor no se hará responsable de ningún daño que resulte de un uso de ordenadores no calificados, tales como un ordenador ensamblado por el usuario.

Requisitos del sistema operativo Windows

Elemento	Requisitos
CPU	Intel® Core™ 2 Duo 1,66 GHz o superior/ AMD Athlon X2 Dual-Core 2,2 GHz o superior
RAM	512 MB de RAM como mínimo (se recomienda 1 GB o más)
SO*	Windows XP SP2, Windows Vista, Windows 7 o Windows 8
Capacidad del disco duro	250 MB o más (se recomienda 1 GB o más)
Otros	<ul style="list-style-type: none"> • 1024 X 768 píxeles, monitor compatible con pantalla color de 16 bits (1280 X 1024 píxeles, se recomienda el uso de una pantalla color de 32 bits) • Puerto USB 2.0 • nVIDIA Geforce 7600GT o mayor/ serie ATI X1600 o mayor • Microsoft DirectX 9.0c o mayor

* Se instalará una versión de i-Launcher de 32 bits, incluso en las ediciones de Windows XP, Windows Vista, Windows 7 y Windows 8 de 64 bits.

Requisitos del sistema operativo Mac

Elemento	Requisitos
SO	Mac OS 10.5 o superior
RAM	256 MB de RAM como mínimo (se recomienda 512 MB o más)
Capacidad del disco duro	110 MB como mínimo
Otros	Puerto USB 2.0

Abrir i-Launcher

En el ordenador, seleccione **Inicio** → **Todos los programas** → **Samsung** → **i-Launcher** → **Samsung i-Launcher**. O haga clic en **Applications** → **Samsung** → **i-Launcher** en el ordenador Mac OS.

Uso del Multimedia Viewer

El Multimedia Viewer permite reproducir archivos. Desde la pantalla de Samsung i-Launcher, haga clic en **Multimedia Viewer**.



- El Multimedia Viewer admite los siguientes formatos:
 - Vídeos: MP4 (Vídeo: H.264, Audio: AAC), WMV (WMV 7/8/9), AVI (MJPEG)
 - Fotos: JPG, GIF, BMP, PNG, TIFF, MPO
- Los archivos grabados con dispositivos de otros fabricantes podrían no reproducirse correctamente.

Ver fotografías



No.	Descripción
1	Nombre del archivo
2	Área ampliada
3	Histograma
4	Abrir el archivo seleccionado.
5	Botón de histograma
6	Girar a la izquierda/Girar a la derecha.
7	Pasar al archivo anterior/Pasar al archivo siguiente.
8	Ajustar la foto a la pantalla.
9	Ver la foto con en su tamaño original.
10	Acercar/Alejar
11	Alternar entre el modo 2D y 3D.

Ver vídeos



No.	Descripción
1	Nombre del archivo
2	Ajustar el volumen.
3	Abrir el archivo seleccionado.
4	Pasar al archivo siguiente.
5	Parar
6	Pausa
7	Pasar al archivo anterior.
8	Barra de progreso

Actualizar el firmware

Desde la pantalla de Samsung i-Launcher, haga clic en **Firmware Upgrade**.

Descargar el programa de copia automática de PC

Desde la pantalla de Samsung i-Launcher, haga clic en **PC Auto Backup**. Para obtener información acerca de cómo instalar el programa de copia automática de PC, consulte la página 118.

Red inalámbrica





Aprenda a conectarse a redes de área local (WLAN) y utilizar las funciones correspondiente.

Conexión a una WLAN y configuración de ajustes de red	110
Conectarse a una WLAN	110
Uso del navegador para inicio de sesión	111
Sugerencias para conexión a la red	112
Introducción de texto	113
Guardar archivos en un Smartphone automáticamente	114
Enviar fotografías o vídeos a un Smartphone ...	115
Utilizar un Smartphone como un obturador remoto	116
Uso de la copia de seguridad automática para enviar fotografías o vídeos	118
Instalar el programa para realizar copias de seguridad automáticas en su PC	118
Enviar fotografías y vídeos a un PC	118
Envío de fotografías o vídeos por correo electrónico	120
Cambiar los ajustes de correo electrónico	120
Envío de fotografías o vídeos por correo electrónico	122
Uso de sitios web para compartir fotos o vídeos	123
Acceso a un sitio web	123
Cargar fotografías o vídeos	123
Uso de AllShare Play para enviar archivos	125
Cargar fotos al almacenamiento en línea	125
Ver fotos o vídeos en un dispositivo que admite AllShare Play	126
Enviar fotografías utilizando Wi-Fi Direct	128

Conexión a una WLAN y configuración de ajustes de red







Aprenda a conectarse mediante un punto de acceso (AP) cuando se encuentra dentro del alcance de una WLAN. También puede configurar los ajustes de la red.



Conectarse a una WLAN

- 1 Gire el selector de modos hasta **Wi-Fi**.
- 2 Seleccione , , , o .
- 3 Pulse [**MENU**], y después seleccione **Ajustes Wi-Fi**.
 - En algunos modos, siga las instrucciones que aparecen en la pantalla hasta que aparezca la pantalla Ajustes Wi-Fi.
 - La cámara buscará automáticamente los dispositivos de AP disponibles.
- 4 Seleccione un punto de acceso.



- Seleccione **Actualizar** para actualizar los puntos de acceso disponibles.
- Seleccione **Añadir red inalámbrica** para añadir un punto de acceso manualmente. Su nombre de AP debe estar en inglés para añadir la AP manualmente.

Icono	Descripción
	AP ad hoc
	AP protegido
	AP WPS
	Intensidad de la señal
	Pulse [] o toque para abrir las opciones de ajustes del punto de acceso

- Cuando seleccione un AP seguro, aparecerá una ventana emergente. Ingrese las contraseñas necesarias para conectarse a la WLAN. Para conocer información acerca de cómo introducir texto, consulte „Introducción de texto". (pág. 113)
- Cuando aparezca una página de inicio de sesión, consulte „Uso del navegador para inicio de sesión". (pág. 111)
- Cuando seleccione un AP no seguro, la cámara se conectará a la WLAN.
- Si selecciona un punto de acceso con perfil WPS, seleccione  → **Conexión de PIN de WPS**, e introduzca un PIN en el dispositivo de punto de acceso. También puede conectarse a un AP con perfil WPS seleccionando  → **Conexión de botón WPS** en la cámara, y luego seleccionando el botón **WPS** en el dispositivo de punto de acceso.

Configuración de opciones de red

- 1 En la pantalla Ajustes Wi-Fi muévase hasta un punto de acceso, y después pulse o toque .
- 2 Seleccione cada opción e introduzca la información correspondiente.

Opción	Descripción
Contraseña de red	Permite introducir la contraseña de la red.
Ajustes de IP	Defina la dirección de IP automática o manualmente.

Configurar la dirección IP manualmente

- 1 En la pantalla Ajustes Wi-Fi muévase hasta un punto de acceso, y después pulse o toque .
- 2 Seleccione **Ajustes de IP** → **Manual**.
- 3 Seleccione cada opción e introduzca la información correspondiente.

Opción	Descripción
IP	Introduzca una dirección IP estática.
Máscara subred	Introduzca la máscara de subred.
Puerta de enlace	Introduzca la puerta de enlace.
Servidor DNS	Introducir la dirección DNS.

Uso del navegador para inicio de sesión

Podrá ingresar su información de inicio de sesión mediante el navegador de inicio de sesión cuando se conecte a algunos puntos de acceso, sitios de redes sociales o servidores de la nube.

Botón/Icono	Descripción
	Permite moverse a un elemento o desplazarse a lo largo de la página.
[OK]	Seleccione un elemento.
	Permite cerrar el navegador para inicio de sesión.
	Permite pasar a la página anterior.
	Permite pasar a la página siguiente.
	Permite dejar de cargar la página.
	Permite volver a cargar la página.



- Según la página a la cual se conecte, es posible que no pueda seleccionar algunos elementos. Esto no indica un mal funcionamiento.
- El navegador de inicio de sesión podría no cerrarse automáticamente después de ingresar en algunas páginas. Si ocurre esto, cierre el navegador de inicio de sesión pulsando o tocando , y después continúe con la operación deseada.
- Es posible que la página de inicio de sesión tarde más en cargar debido al tamaño de la página o la velocidad de la red. En este caso, espere hasta que aparezca la ventana de introducción de información.

Sugerencias para conexión a la red

- La calidad de la conexión será determinada por el AP.
- Cuanto mayor sea la distancia entre su cámara y el AP, tomará más tiempo conectarse a la red.
- Si un dispositivo cercano está utilizando la misma señal de frecuencia de radio que su cámara, esto podría interrumpir la conexión.
- Si el nombre de su AP no está en inglés, la cámara podría no ser capaz de ubicar el dispositivo, o el nombre podría aparecer de forma incorrecta.
- Para obtener ajustes de red o una contraseña, póngase en contacto con el administrador de la red o con el proveedor de servicios de red.
- Si una WLAN requiere autenticación del proveedor de servicios, tal vez no pueda conectarse a ella. Para conectarse a la WLAN, comuníquese con su proveedor de servicios de red.
- Según el tipo de encriptación, la cantidad de dígitos de la contraseña puede variar.
- Es posible que una conexión WLAN no funcione en todos los entornos.
- La cámara podría mostrar una impresora con WLAN habilitado en la lista de AP. Sin embargo, no es posible conectarse a la red mediante una impresora.
- No es posible conectar su cámara a una red y a un TV en forma simultánea.
- Las conexiones a una red podrían representar costes adicionales. Los costes varían según las condiciones de su contrato.
- Si no puede conectarse a una WLAN, intente con otro punto de acceso de la lista de puntos de acceso disponibles.
- Cuando seleccione las WLAN gratuitas ofrecidas por algunos proveedores de servicios de red, es posible que aparezca una página de inicio de sesión Ingrese su ID y contraseña para conectarse a la WLAN. Para conocer más información acerca de cómo registrarse o utilizar el servicio, comuníquese con el proveedor del servicio de red.
- Tenga cuidado al ingresar su información personal para conectarse a un punto de acceso. No ingrese ningún dato sobre pagos o tarjetas de crédito en la cámara. El fabricante no se hace responsable por ningún problema provocado por el ingreso de dicha información.
- Las conexiones de red disponibles pueden variar según el país.
- La función WLAN de la cámara deberá cumplir con las leyes de transmisión de radio de su región. Para asegurar el cumplimiento, utilice la función WLAN en el país en el que adquirió la cámara.
- El proceso para ajustar las configuraciones de red puede variar según las condiciones de la misma.
- No acceda a una red que no tiene permiso para utilizar.
- Antes de conectarse a una red, asegúrese de que la batería esté completamente cargada.
- No es posible cargar o enviar archivos capturados en otros modos.
- Es posible que el dispositivo no admita archivos transferidos a otro dispositivo. En este caso, use un ordenador para reproducir los archivos.

Introducción de texto

Aprenda a introducir texto. Los iconos de la siguiente tabla permiten mover el cursor, cambiar entre mayúsculas y minúsculas, etc. Pulse **[DISP/🔊/🔋/🔌]** para pasar a la tecla que desee, y después pulse **[OK]** para introducirla. También puede tocar una tecla para introducirla.



Icono	Descripción
	Permite eliminar la última letra.
	Mueva el cursor.
	En el modo ABC, permite cambiar entre mayúsculas y minúsculas.
Cancelar	Permite dejar de introducir texto y regresar a la página anterior.

Icono	Descripción
	Permite cambiar entre el modo Símbolo y el modo ABC.
	Permite introducir un espacio.
Hecho	Permite guardar el texto de la pantalla.



- En algunos modos, solo puede usar el alfabeto del idioma inglés, independientemente del idioma de la pantalla.
- Para pasar a **Hecho** directamente, pulse **[▶]**.
- Podrá introducir hasta 64 caracteres.
- La pantalla puede diferir según el modo de introducción.

Guardar archivos en un Smartphone automáticamente

La cámara se conecta a un Smartphone que admita la función AutoShare mediante una WLAN. Al capturar una foto con la cámara, la foto se guarda en el Smartphone automáticamente.



- La función AutoShare es admitida por smartphone de la serie Galaxy o modelos de Galaxy Tab, con el sistema operativo Android 2.2 o superior, o dispositivos iOS con iOS 4.3 o superior. Antes de usar esta función, compruebe el firmware del dispositivo y actualícelo si es necesario.
- Antes de utilizar esta función, deberá instalar la aplicación Samsung SMART CAMERA App en el teléfono o dispositivo. Podrá descargar la aplicación en Samsung Apps, Google Play Store o Apple App Store. La aplicación Samsung SMART CAMERA App es compatible con los modelos de cámaras de Samsung fabricados en 2013 o posteriores.
- Deberá insertar una tarjeta de memoria para usar esta función.
- Si define esta función, los ajustes se mantendrán incluso si cambia el modo Disparo.
- Esta función podría no ser compatible en algunos modos.

- 1 En la cámara, en el modo Disparo, pulse **[MENU]**.
- 2 En la cámara, seleccione **AutoShare** → **Activado**.
 - Si aparece el mensaje emergente que le solicita que descargue la aplicación, seleccione **Siguién**.
- 3 En el Smartphone, active la aplicación Samsung SMART CAMERA App.
 - Para los dispositivos con iOS, active la función Wi-Fi antes de iniciar la aplicación.
- 4 Seleccione la cámara en la lista y conecte el Smartphone a la cámara.
 - El Smartphone puede conectarse a una sola cámara a la vez.
- 5 En la cámara, permita que el Smartphone se conecte a la cámara.
 - Si el Smartphone ya se ha conectado a la cámara, se conectará automáticamente.
 - Aparecerá un icono con el estado de conexión  en la pantalla de la cámara.
- 6 En la cámara, capture una foto.
 - La foto capturada se guardará en la cámara, y después se transferirá al Smartphone.
 - Si grabó un vídeo, solo se guardará en la cámara.
 - El archivo de imagen capturado durante la grabación de un vídeo no se guardará en el Smartphone.

Enviar fotografías o vídeos a un Smartphone

La cámara podrá conectarse a un Smartphone que admita la función MobileLink mediante una WLAN. Podrá enviar fotografías o vídeos fácilmente a su teléfono inteligente.



- La función MobileLink es admitida por smartphone de la serie Galaxy o modelos de Galaxy Tab, con el sistema operativo Android 2.2 o superior, o dispositivos iOS con iOS 4.3 o superior. Antes de usar esta función, compruebe el firmware del dispositivo y actualícelo si es necesario.
- Antes de utilizar esta función, deberá instalar la aplicación Samsung SMART CAMERA App en el teléfono o dispositivo. Podrá descargar la aplicación en Samsung Apps, Google Play Store o Apple App Store. La aplicación Samsung SMART CAMERA App es compatible con los modelos de cámaras de Samsung fabricados en 2013 o posteriores.
- Si no hay archivos en la memoria de la cámara, no puede utilizar esta función.
- Si selecciona archivos desde el Smartphone, podrá ver hasta 1.000 archivos recientes y enviar hasta 150 archivos a la vez. Si selecciona archivos desde la cámara, podrá ver archivos seleccionados desde la cámara, y la cantidad máxima de archivos que podrá enviar varía según el espacio de almacenamiento del Smartphone.

- 1 En la cámara, gire el selector de modos hasta **Wi-Fi**.
- 2 En la cámara, seleccione .
 - Si aparece el mensaje emergente que le solicita que descargue la aplicación, seleccione **Siguién**.
- 3 En la cámara, seleccione una opción de envío.
 - Si selecciona **Seleccione archivos del smartphone**, podrá usar su teléfono inteligente para ver y compartir archivos almacenados en la cámara.
 - Si selecciona **Seleccione archivos de la cámara**, podrá seleccionar archivos para enviarlos desde la cámara.
- 4 En el Smartphone, active la aplicación Samsung SMART CAMERA App.
 - Para los dispositivos con iOS, active la función Wi-Fi antes de iniciar la aplicación.
- 5 Seleccione la cámara en la lista y conecte el Smartphone a la cámara.
 - El Smartphone puede conectarse a una sola cámara a la vez.
- 6 En la cámara, permita que el Smartphone se conecte a la cámara.
 - Si el Smartphone ya se ha conectado a la cámara, se conectará automáticamente.
- 7 En el Smartphone o la cámara, seleccione los archivos que desea transferir desde la cámara.
- 8 En el Smartphone, toque el botón Copiar o, en la cámara, seleccione **Compartir**.
 - La cámara enviará los archivos.

Utilizar un Smartphone como un obturador remoto





La cámara podrá conectarse a un Smartphone que admita la función Remote Viewfinder mediante una WLAN. Utilice el Smartphone como un obturador remoto con la función Remote Viewfinder. La fotografía capturada aparecerá en el Smartphone.





- La función Remote Viewfinder es admitida por smartphone de la serie Galaxy o modelos de Galaxy Tab, con el sistema operativo Android 2.2 o superior, o dispositivos iOS con iOS 4.3 o superior. Antes de usar esta función, compruebe el firmware del dispositivo y actualícelo si es necesario.
- Antes de utilizar esta función, deberá instalar la aplicación Samsung SMART CAMERA App en el teléfono o dispositivo. Podrá descargar la aplicación en Samsung Apps, Google Play Store o Apple App Store. La aplicación Samsung SMART CAMERA App es compatible con los modelos de cámaras de Samsung fabricados en 2013 o posteriores.

- 1 En la cámara, gire el selector de modos hasta **Wi-Fi**.
- 2 En la cámara, seleccione .
 - Si aparece el mensaje emergente que le solicita que descargue la aplicación, seleccione **Siguien**.
- 3 En el Smartphone, active la aplicación Samsung SMART CAMERA App.
 - Para los dispositivos con iOS, active la función Wi-Fi antes de iniciar la aplicación.
- 4 Seleccione la cámara en la lista y conecte el Smartphone a la cámara.
 - El Smartphone puede conectarse a una sola cámara a la vez.
- 5 En la cámara, permita que el Smartphone se conecte a la cámara.
 - Si el Smartphone ya se ha conectado a la cámara, se conectará automáticamente.

- 6 En el Smartphone, configure las siguientes opciones de disparo.

Icono	Descripción
	Opción de flash
	Opción de temporizador
	Tamaño de fotografía
	Ubicación de almacenamiento
	Porcentaje de zoom

- Mientras utilice esta función, algunos botones de la cámara no estarán disponibles.
- El botón de zoom y el botón del obturador de su teléfono inteligente no funcionarán mientras utilice esta función.
- El modo Remote Viewfinder solo admite fotos de tamaño  y .

7 En el Smartphone, mantenga pulsado  para enfocar.

- El enfoque es configurado automáticamente como **Multi af.**

8 Suelte  para capturar la foto.

- Se cambiará el tamaño de la foto a 640 X 360 cuando la guarde en el Smartphone.



- Cuando utiliza esta función, la distancia ideal entre la cámara y el teléfono puede variar según el entorno.
- El Smartphone deberá estar a 7 m de la cámara para utilizar esta función.
- Tomará algún tiempo capturar la foto luego de soltar  en el Smartphone.
- La función Remote Viewfinder se desactivará cuando:
 - haya una llamada entrante en el teléfono
 - la cámara o el teléfono estén apagados
 - la memoria esté llena
 - cualquiera de los dispositivos pierda la conexión con la WLAN
 - la conexión Wi-Fi sea mala o inestable

Uso de la copia de seguridad automática para enviar fotografías o vídeos

Puede enviar fotografías o vídeos capturados con la cámara a un PC en forma inalámbrica.

Instalar el programa para realizar copias de seguridad automáticas en su PC

- 1 Instale i-Launcher en el PC. (pág. 103)
- 2 Conecte la cámara al PC con el cable USB.
- 3 Cuando aparezca el icono del programa Copia de seguridad auto., haga clic sobre él.
 - El programa Copia de seguridad auto. se instala en el PC y los datos del PC se almacenarán en la cámara. Siga las instrucciones que aparecen en pantalla para completar la instalación.
 - También podrá almacenar la información sobre el PC en la cámara conectando el PC y la cámara mediante Wi-Fi.
- 4 Retire del cable USB.



Antes de instalar el programa, asegúrese de que el PC esté conectado a una red.

Enviar fotografías y vídeos a un PC

- 1 Gire el selector de modos hasta **Wi-Fi**.
- 2 Seleccione .
 - Si aparece el mensaje emergente que le solicita que descargue la aplicación, seleccione **Siguién**.
 - Para utilizar la función de copia de seguridad automática, deberá configurar la información del PC de copia de seguridad. Para obtener más detalles, consulte „Instalar el programa para realizar copias de seguridad automáticas en su PC”. (pág. 118) Si el programa Copia de seguridad auto. está instalado en el PC, guarde los datos del PC mediante un cable USB o una conexión Wi-Fi.
 - La cámara intentará conectarse a una WLAN automáticamente a través del dispositivo de AP conectado más recientemente.
 - Si la cámara no se ha conectado a una WLAN, buscará automáticamente los dispositivos AP disponibles. (pág. 110)

3 Seleccione un PC de copia de seguridad.

- Si ya ha realizado una copia de seguridad, continúe con el paso 4.

4 Seleccione **OK**.

- Para cancelar el envío, seleccione **Cancelar**.
- No podrá seleccionar archivos individuales para realizar la copia de seguridad. Esta función sólo realiza copia de seguridad de archivos nuevos en la cámara.
- El progreso de la copia de seguridad aparecerá en el monitor del PC.
- Cuando se complete la transferencia, la cámara se apagará automáticamente en aproximadamente 30 segundos. Seleccione **Cancelar** para regresar a la pantalla anterior y evitar que la cámara se apague automáticamente.
- Para apagar el PC automáticamente una vez finalizada la transferencia, seleccione **Apagar PC después de copia de seguridad** → **Activado**.
- Para cambiar el PC de copia de seguridad, seleccione .



- Cuando conecte la cámara a la WLAN, seleccione el AP que está conectado a la PC.
- La cámara buscará puntos de acceso disponibles incluso si se conecta al mismo punto de acceso nuevamente.
- Si apaga la cámara o quita la batería mientras está enviando archivos, la transferencia será interrumpida.
- Mientras use esta función, se desactivará el control del obturador en la cámara.
- Puede conectar sólo una cámara al PC para enviar archivos.
- La copia de seguridad puede ser cancelada debido a las condiciones de la red.
- Sólo podrá enviar fotografías o vídeos al PC una vez. No podrá volver a enviar archivos, incluso si vuelve a conectar la cámara a otro PC.
- Si no hay archivos en la memoria de la cámara, no puede utilizar esta función.
- Antes de utilizar esta función, deberá desactivar el firewall de Windows y cualquier otro firewall.
- Podrá enviar hasta 1.000 archivos recientes.
- En el software del PC, deberá introducir el nombre del servidor, que no podrá contener más de 48 caracteres, utilizando el alfabeto latino.
- Si crea varios tipos de archivo a la vez, solo se enviarán los archivos de imagen (JPG) al PC con esta función.

Envío de fotografías o vídeos por correo electrónico

Puede cambiar los ajustes del menú de correo electrónico y enviar fotografías o vídeos almacenados en la cámara por correo electrónico.

Cambiar los ajustes de correo electrónico

En el menú de correo electrónico, puede cambiar los ajustes para almacenar su información. También puede configurar o cambiar la contraseña de su correo electrónico. Para conocer información acerca de cómo ingresar texto, consulte „Introducción de texto". (pág. 113)

Almacenamiento de la información

- 1 Gire el selector de modos hasta **Wi-Fi**.
- 2 Seleccione .
 - La cámara intentará conectarse a una WLAN automáticamente a través del dispositivo de AP conectado más recientemente.
 - Si la cámara no se ha conectado a una WLAN, buscará automáticamente los dispositivos AP disponibles. (pág. 110)
- 3 Pulse [**MENU**].
- 4 Seleccione **Ajustes rtte.**

- 5 Seleccione la casilla **Nombre**, introduzca su nombre, y después seleccione **Hecho**.

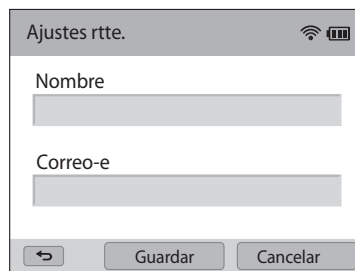

- 6 Seleccione la casilla **Correo-e**, introduzca su dirección de correo electrónico, y después seleccione **Hecho**.
- 7 Seleccione **Guardar** para guardar los cambios.
 - Para eliminar su información, seleccione **Cancelar**.

Configurar una contraseña de correo electrónico

- 1 Gire el selector de modos hasta **Wi-Fi**.
- 2 Seleccione .
 - La cámara intentará conectarse a una WLAN automáticamente a través del dispositivo de AP conectado más recientemente.
 - Si la cámara no se ha conectado a una WLAN, buscará automáticamente los dispositivos AP disponibles. (pág. 110)
- 3 Pulse [**MENU**].
- 4 Seleccione **Configuración de contraseñas** → **Encendido**.
 - Para desactivar la contraseña, seleccione **Apagado**.
- 5 Cuando aparezca la ventana emergente, seleccione **OK**.
 - La ventana emergente desaparecerá automáticamente, incluso si no selecciona **OK**.
- 6 Introduzca una contraseña de 4 dígitos.
- 7 Introduzca la contraseña nuevamente.
- 8 Cuando aparezca la ventana emergente, seleccione **OK**.



Si ha perdido la contraseña, utilice la opción **Reset** de la pantalla Configuración de contraseña. Al hacerlo, se perderá la información de configuración del usuario que se haya almacenado con anterioridad, así como la dirección de correo electrónico y los últimos correos enviados.

Cambiar la contraseña de correo electrónico

- 1 Gire el selector de modos hasta **Wi-Fi**.
- 2 Seleccione .
 - La cámara intentará conectarse a una WLAN automáticamente a través del dispositivo de AP conectado más recientemente.
 - Si la cámara no se ha conectado a una WLAN, buscará automáticamente los dispositivos AP disponibles. (pág. 110)
- 3 Pulse [**MENU**].
- 4 Seleccione **Cambiar contraseña**.
- 5 Introduzca su contraseña actual de 4 dígitos.
- 6 Introduzca una nueva contraseña de 4 dígitos.
- 7 Introduzca la nueva contraseña nuevamente.
- 8 Cuando aparezca la ventana emergente, seleccione **OK**.

Envío de fotografías o vídeos por correo electrónico

Puede enviar fotografías o vídeos almacenados en la cámara mediante correo electrónico. Para conocer información acerca de cómo ingresar texto, consulte „Introducción de texto”. (pág. 113)

- 1 Gire el selector de modos hasta **Wi-Fi**.
- 2 Seleccione .
 - La cámara intentará conectarse a una WLAN automáticamente a través del dispositivo de AP conectado más recientemente.
 - Si la cámara no se ha conectado a una WLAN, buscará automáticamente los dispositivos AP disponibles. (pág. 110)
- 3 Seleccione la casilla **Remitente**, introduzca su dirección de correo electrónico y seleccione **Hecho**.
 - Si ya ha guardado su información, se insertará automáticamente. (pág. 120)
 - Para usar una dirección de la lista de remitentes anteriores, seleccione ▼ → una dirección.
- 4 Seleccione la casilla **Receptor**, introduzca una dirección de correo electrónico, y después seleccione **Hecho**.
 - Para usar una dirección de la lista de destinatarios anteriores, seleccione ▼ → una dirección.
 - Seleccione **+** para añadir más destinatarios. Puede añadir hasta 30 destinatarios.
 - Seleccione **X** para eliminar una dirección de la lista.
- 5 Seleccione **Siguien**.

- 6 Seleccione los archivos que desee enviar.
 - Podrá seleccionar hasta 20 archivos. El tamaño total deberá ser de 7 MB o menos.
- 7 Seleccione **Siguien**.
- 8 Seleccione la casilla comentario, introduzca sus comentarios, y después seleccione **Hecho**.
- 9 Seleccione **Enviar**.
 - La cámara enviará el correo electrónico.



- Incluso si una fotografía parece haberse transferido correctamente, esta podría ser rechazada o reconocida como spam debido a errores en la cuenta de correo electrónico del destinatario.
- Tal vez no pueda enviar un correo electrónico si no hay una conexión de red disponible, o si los ajustes de su cuenta de correo electrónico son incorrectos.
- No es posible enviar un correo electrónico si el tamaño del archivo excede el límite. La resolución máxima de fotos que puede enviar es de 2M y el vídeo más largo que puede cargar es de 30 segundos, a una resolución de **QVGA** o un vídeo grabado utilizando . Si la resolución de fotos seleccionada es mayor a 2M, se ajustará automáticamente a una resolución menor.
- Si no puede enviar un correo electrónico debido a los ajustes de autenticación o firewall, comuníquese con el administrador de red o con el proveedor de servicios de red.
- Si no hay archivos en la memoria de la cámara, no puede utilizar esta función.
- También podrá enviar un mensaje de correo electrónico en el modo Reproducción pulsando [**MENU**], y luego seleccionando **Compartir (Wi-Fi)** → **Correo electrónico**.

Uso de sitios web para compartir fotos o vídeos

Cargue sus fotografías o vídeos en sitios web para compartir archivos. Los sitios web disponibles aparecerán en su cámara. Para cargar archivos a algunos sitios Web, deberá visitar el sitio Web y registrarse antes de conectar la cámara.

Acceso a un sitio web

- 1 Gire el selector de modos hasta **Wi-Fi**.
- 2 Seleccione .
- 3 Seleccione un sitio web.
 - Si aparece el mensaje emergente que le solicita que cree una cuenta, seleccione **OK**.
 - La cámara intentará conectarse a una WLAN automáticamente a través del dispositivo de AP conectado más recientemente.
 - Si la cámara no se ha conectado a una WLAN, buscará automáticamente los dispositivos AP disponibles. (pág. 110)
- 4 Introduzca su ID y contraseña para iniciar sesión.
 - Para conocer información acerca de cómo introducir texto, consulte „Introducción de texto". (pág. 113)
 - Para seleccionar un ID de la lista, seleccione ▼ → un ID.
 - Si ya inició sesión en el sitio Web, podrá acceder automáticamente.



Deberá tener una cuenta existente en el sitio web para compartir archivos para poder utilizar esta función.

Cargar fotografías o vídeos

- 1 Acceda al sitio Web con la cámara.
- 2 Seleccione los archivos que desee cargar.
 - Puede seleccionar hasta 20 archivos y el tamaño total deberá ser de 10 MB o menos. (En algunos sitios Web, el tamaño o la cantidad total de archivos podrán variar.)
- 3 Seleccione **Cargar**.
 - En algunos sitios Web, podrá introducir sus comentarios seleccionando la casilla comentario. Para conocer información acerca de cómo introducir texto, consulte „Introducción de texto". (pág. 113)



- Podrá establecer una carpeta de cargas para Facebook pulsando **[MENU]**, y seleccionando **Cargar carpeta (Facebook)** en la pantalla de listas del sitio Web.
- No es posible cargar archivos si el archivo excede el límite. La resolución máxima de fotos que puede cargar es de 2M, y el vídeo de mayor duración que puede cargar es de 30 segundos con una resolución de **OVGA** o un vídeo grabado usando . Si la resolución de fotos seleccionada es mayor a 2M, se ajustará automáticamente a una resolución menor. (En algunos sitios Web, la resolución máxima de las fotos podrá variar.)
- El método para cargar fotografías o vídeos puede variar según el sitio web seleccionado.
- Si no puede obtener acceso a un sitio web debido a los ajustes de autenticación o firewall, comuníquese con el administrador de red o con el proveedor de servicios de red.
- Las fotografías o vídeos cargados pueden ser titulados automáticamente con la fecha en que fueron capturados.
- La velocidad de la conexión a Internet podría afectar la velocidad en que se carguen las fotografías o se abran las páginas web.
- Si no hay archivos en la memoria de la cámara, no puede utilizar esta función.
- También podrá cargar fotografías o vídeos a sitios Web en el modo Reproducción, pulsando **[MENU]**, y luego seleccionando **Compartir (Wi-Fi)** → el sitio Web que desee.
- No es posible cargar vídeos en algunos sitios Web.

Uso de AllShare Play para enviar archivos

Puede cargar archivos desde la cámara en el almacenamiento en línea de AllShare Play o ver archivos en un dispositivo AllShare Play conectado con el mismo punto de acceso.

Cargar fotos al almacenamiento en línea

- 1 Gire el selector de modos hasta **Wi-Fi**.
- 2 Seleccione  → **Almac. Web**.
 - Si aparece el mensaje de guía, seleccione **OK**.
 - La cámara intentará conectarse a una WLAN automáticamente a través del dispositivo de AP conectado más recientemente.
 - Si la cámara no se ha conectado a una WLAN, buscará automáticamente los dispositivos AP disponibles. (pág. 110)
 - Para cambiar el tamaño de las fotos cargadas, pulse [**MENU**], y después seleccione **Tam. imagen carga**.
 - Si ha registrado más de un almacenamiento Web, puede seleccionar uno de la lista pulsando [**MENU**] y seleccionando **Cambiar almacenamiento Web**.

- 3 Introduzca su ID y contraseña y después seleccione **Login** → **OK**.

- Para conocer información acerca de cómo introducir texto, consulte „Introducción de texto". (pág. 113)
- Para seleccionar un ID de la lista, seleccione ▼ → un ID.
- Si ya inició sesión en el sitio Web, podrá acceder automáticamente.



Para usar esta función, deberá crear una cuenta de AllShare Play y una cuenta con un servicio de almacenamiento en línea afiliado utilizando el PC. Luego de crear las cuentas, añada la cuenta de almacenamiento en línea a AllShare Play.

- 4 Seleccione los archivos que desee cargar, y después seleccione **Cargar**.



- Si ha registrado más de un almacenamiento Web, seleccione uno primero.
- No es posible cargar archivos de vídeo en el almacenamiento en línea de AllShare Play.
- Si no hay archivos en la memoria de la cámara, no puede utilizar esta función.
- Podrá cargar hasta 20 archivos.
- También podrá cargar fotos en el modo Reproducción pulsando [**MENU**], y después seleccionando **Compartir (Wi-Fi)** → **AllShare Play**.

Ver fotos o vídeos en un dispositivo que admite AllShare Play

- 1 Gire el selector de modos hasta **Wi-Fi**.
- 2 Seleccione  → **Disp. cercanos**.
 - Si aparece el mensaje de guía, seleccione **OK**.
 - La cámara intentará conectarse a una WLAN automáticamente a través del dispositivo de AP conectado más recientemente.
 - Si la cámara no se ha conectado a una WLAN, buscará automáticamente los dispositivos AP disponibles. (pág. 110)
 - Podrá permitir que solo los dispositivos seleccionados o todos los dispositivos se conecten pulsando **[MENU]**, y seleccionando **Control de acceso de DLNA** en la pantalla.
 - Se creará una lista de archivos para compartir. Espere hasta que los demás dispositivos encuentren la cámara.
- 3 Conecte el dispositivo AllShare Play a una red, y después active la función AllShare Play.
 - Consulte el manual del usuario del dispositivo para más información.
- 4 En la cámara, permita que el dispositivo AllShare Play se conecte a la cámara.
- 5 En el dispositivo AllShare Play, seleccione una cámara para conectarse a ella.

- 6 En el dispositivo AllShare Play, busque las fotos o vídeos compartidos.

- Para obtener información sobre cómo buscar la cámara y examinar las fotos o vídeos en el dispositivo AllShare Play, consulte el manual del usuario del dispositivo.
- Es posible que los vídeos no se reproduzcan correctamente, según el tipo de dispositivo AllShare Play o las condiciones de la red. Si esto sucede, vuelva a grabar el vídeo en calidad 640 X 480 o menor y repréndalo nuevamente. Si con la conexión inalámbrica los videos no se reproducen bien en el dispositivo, intente conectar la cámara al dispositivo con un cable A/V.

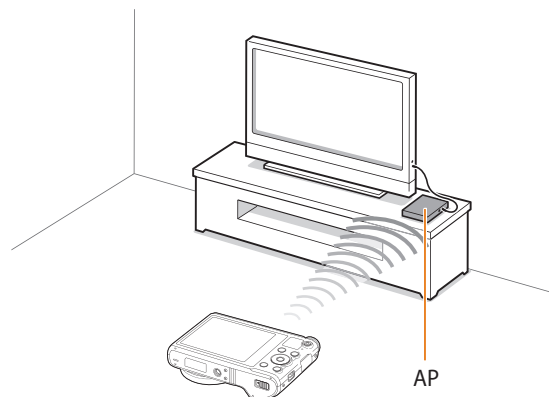

- ▲ Una cámara está conectada con un TV que admite la función AllShare Play mediante WLAN.



- Podrá compartir hasta 1.000 archivos recientes.
- En un dispositivo AllShare Play, puede ver únicamente fotos o vídeos capturados con su cámara.
- El alcance de la conexión inalámbrica entre la cámara y un dispositivo AllShare Play puede variar según las especificaciones del AP.
- Si la cámara está conectada con 2 dispositivos AllShare Play, es posible que la reproducción sea lenta.
- Las fotos o vídeos se compartirán en su tamaño original.
- Solo podrá usar esta función con dispositivos que admitan AllShare Play.
- Las fotos o los vídeos compartidos no se almacenarán en el dispositivo AllShare Play, pero se pueden almacenar en la cámara para cumplir con las especificaciones del dispositivo.
- La transferencia de fotos o vídeos al dispositivo AllShare Play puede tomar algún tiempo, según la conexión de red, la cantidad de archivos o el tamaño de los mismos.
- Si no apagó correctamente la cámara al ver fotos o vídeos en un dispositivo AllShare Play (por ejemplo, si quitó la batería), el dispositivo considera que la cámara aún está conectada.
- El orden de las fotos o vídeos en la cámara puede ser distinto en el dispositivo AllShare Play.

- Según la cantidad de fotografías o vídeos que desee compartir, la carga de los mismos y la finalización del proceso de configuración inicial puede tardar unos instantes.
- Mientras ve fotos o vídeos en el dispositivo AllShare Play y usa constantemente el control remoto del dispositivo o realiza otras operaciones en el televisor, es posible que esta función no se ejecute correctamente.
- Si reordena o clasifica los archivos de la cámara mientras los ve en un dispositivo AllShare Play, deberá repetir el proceso de configuración inicial para actualizar la lista de archivos en el dispositivo.
- Si no hay archivos en la memoria de la cámara, no puede utilizar esta función.
- Se recomienda usar un cable de red para conectar el dispositivo AllShare Play al punto de acceso. Esto reducirá el "tartamudeo" del vídeo que puede ocurrir durante las transmisiones.
- Para ver archivos en un dispositivo AllShare Play con la función **Disp. cercanos**, active el modo de multitransmisión en el AP.

Enviar fotografías utilizando Wi-Fi Direct

Cuando la cámara se conecte mediante una WLAN a un dispositivo que admite la función Wi-Fi Directo, podrá enviar fotografías al dispositivo. Esta función podría no ser compatible con algunos dispositivos.

- 1 En el dispositivo, active la opción Wi-Fi Directo.
- 2 En la cámara, en el modo Reproducción, desplácese hasta una fotografía.
- 3 Pulse **[MENU]**, y después seleccione **Compartir (Wi-Fi)** → **Wi-Fi Directo**.
 - En la vista de imagen simple, sólo podrá enviar una fotografía a la vez.
 - En la vista de miniaturas, podrá seleccionar varias fotos. Seleccione **Next** cuando haya terminado de seleccionar las fotos.
- 4 Seleccione el dispositivo desde la lista de dispositivos Wi-Fi Directo de la cámara.
 - Asegúrese de que la función Wi-Fi Directo del dispositivo esté activa.
 - También puede seleccionar la cámara desde la lista de dispositivos Wi-Fi Directo del dispositivo.

- 5 En el dispositivo, permita que la cámara se conecte al dispositivo.
 - La fotografía se enviará al dispositivo.



- Podrá enviar hasta 20 archivos a la vez.
- Cuando no haya fotografías en la memoria de la cámara, no podrá utilizar esta función.
- Si no puede conectarse con un dispositivo de Wi-Fi Directo, actualice el dispositivo con el último firmware. Esta función podría no ser compatible con algunos dispositivos.

Ajustes

Consulte las opciones para definir los ajustes de la cámara.

Menú de ajustes	130
Acceder al menú de ajustes	130
Sonido	131
Pantalla	131
Conectividad	132
General	133

Menú de ajustes

Aprenda a configurar los ajustes de su cámara.

Acceder al menú de ajustes

- 1 Gire el selector de modos hasta .
- 2 Seleccione un menú.

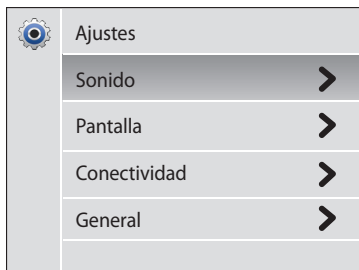

Opción	Descripción
Sonido	Permite configurar los distintos sonidos y el volumen de la cámara. (pág. 131)
Pantalla	Permite personalizar los ajustes de la pantalla. (pág. 131)
Conectividad	Permite configurar las opciones de conexión. (pág. 132)
General	Permite cambiar los ajustes para el sistema de la cámara, como el formato de la memoria y el nombre de archivo predeterminado. (pág. 133)

- 3 Seleccione un elemento.

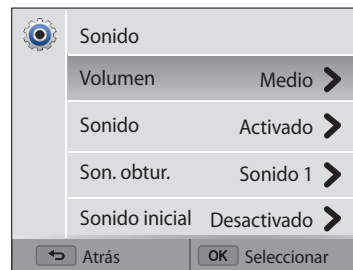

- 4 Seleccione una opción.

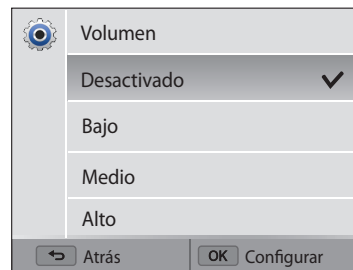

- 5 Pulse [>] para regresar a la pantalla anterior.

Sonido

* Predeterminado



Elemento	Descripción
Volumen	Permite configurar el volumen de todos los sonidos. (Desactivado, Bajo, Medio*, Alto)
Sonido	Permite configurar el sonido que emite la cámara al pulsar los botones, cambiar de modo o tocar la pantalla. (Desactivado, Activado*)
Son. obtur.	Permite configurar el sonido que emite la cámara al pulsar el botón del obturador. (Desactivado, Sonido 1*, Sonido 2, Sonido 3)
Sonido inicial	Permite configurar el sonido que emite la cámara al encenderse. (Desactivado*, Vuelo, Láser, Nube)
Son. af	Permite configurar el sonido que emite la cámara al pulsar el botón del obturador hasta la mitad. (Desactivado, Activado*)

Pantalla

* Predeterminado

Elemento	Descripción
Imagen inicial	<p>Permite configurar una imagen inicial para que se muestre en la pantalla al encender la cámara.</p> <ul style="list-style-type: none"> • Desactivado*: Permite configurar la cámara para que no se muestre ninguna imagen inicial. • Logotipo: Permite mostrar una imagen predeterminada almacenada en la memoria incorporada. • Im. usu.: Seleccione Imagen de usuario en las fotografías capturadas de la memoria. <ul style="list-style-type: none"> • La cámara guardará sólo una imagen de usuario por vez en la memoria interna. • Si selecciona una nueva fotografía como imagen de usuario o restablece la cámara, esta elimina la imagen actual.
Indicaciones	Permite seleccionar una guía que ayude a crear una escena. (Desactivado*, 3 X 3, 2 X 2, Cruce, Diagonal)
Visualización Fecha/Hora	Permite definir si desea o no exhibir la fecha y la hora en la pantalla de la cámara. (Desactivado*, Activado)
Pantalla de Ayuda	Permite mostrar una breve descripción de una opción o un menú. (Desactivado, Activado*)

* Predeterminado

Elemento	Descripción
Brillo pant.	Permite ajustar el brillo de la pantalla. (Auto* , Bajo , Medio , Alto)  Medio está predeterminado en el modo Reproducción incluso si ha seleccionado Auto .
Vista rápida	Permite definir si desea o no revisar una imagen capturada antes de regresar al modo Disparo. (Desactivado , Activado*)  Esta función no funciona en algunos modos.
Salva pantallas	Si no realiza ninguna operación durante 30 segundos, la cámara cambia automáticamente al modo Salva pantallas. (Desactivado* , Activado)  En el modo Salva pantallas, pulse cualquier botón excepto [⏻] para continuar utilizando la cámara.



Conectividad

* Predeterminado

Elemento	Descripción
Salida vídeo	Permite configurar la salida de señal de acuerdo con su región. <ul style="list-style-type: none"> • NTSC: EE.UU, Canadá, Japón, Corea, Taiwán, México, etc • PAL (solo admite BDGHI) Australia, Austria, Bélgica, China, Dinamarca, Inglaterra, Finlandia, Francia, Alemania, Italia, Kuwait, Malasia, Países Bajos, Nueva Zelanda, Noruega, Singapur, España, Suecia, Suiza, Tailandia, etc.
i-Launcher	Permite configurar i-Launcher para que se inicie automáticamente al conectar la cámara al ordenador. (Desactivado , Activado*)

General





* Predeterminado

Elemento	Descripción
Información de la red	Permite ver la dirección Mac y el número de certificado de red de la cámara.
Language	Permite configurar un idioma para el texto de la pantalla.
Zona horaria	Permite configurar la zona horaria de su ubicación. Cuando viaje a otro país, seleccione Visita , y luego seleccione una nueva zona horaria. (Hogar* , Visita)
Ajuste de fecha/hora	Permite configurar la fecha y la hora.
Tipo de fecha	Permite configurar un formato para la fecha. (AAAA/MM/DD , MM/DD/AAAA , DD/MM/AAAA)  El tipo de fecha predeterminado puede diferir según el idioma seleccionado.
Tipo tiempo	Permite definir el formato de hora. (12 Hs , 24 Hs)  El tipo de hora predeterminado puede diferir según el idioma seleccionado.

* Predeterminado

Elemento	Descripción
Nº archivo	<p>Permite especificar cómo denominar los archivos.</p> <ul style="list-style-type: none"> • Restablecer: Permite configurar el número del archivo desde 0001 al insertar una nueva tarjeta de memoria, formatear una tarjeta de memoria o eliminar todos los archivos. • Serie*: Permite configurar el número del archivo siguiente al insertar una nueva tarjeta de memoria, formatear una tarjeta de memoria o eliminar todos los archivos.  <ul style="list-style-type: none"> • El nombre predeterminado de la primera carpeta es 100PHOTO y el nombre predeterminado del primer archivo es SAM_0001. • El número de archivo aumenta de uno en uno, desde SAM_0001 hasta SAM_9999, cada vez que captura una foto o graba un vídeo. • El número de carpeta aumenta de a uno desde 100PHOTO hasta 999PHOTO. • La cantidad máxima de archivos que pueden almacenarse en una carpeta es 9.999. • La cámara define los nombres de los archivos de acuerdo con el estándar de la regla de diseño para el sistema de archivos de la cámara (DCF). Si cambia los nombres de los archivos deliberadamente, es posible que la cámara no pueda reproducir los archivos.

* Predeterminado

Elemento	Descripción
Estampar	<p>Permite configurar si se mostrará la fecha y la hora en las fotografías capturadas. (Desactivado*, Fecha, Ff/hh)</p> <ul style="list-style-type: none">  La fecha y la hora se mostrarán en la esquina inferior derecha de la fotografía. Algunos modelos de impresora podrían no imprimir la fecha y la hora adecuadamente. La fotografía no exhibirá la fecha y la hora si: <ul style="list-style-type: none"> - selecciona el modo  - selecciona Mi marco mágico o Foto en movimiento en el modo 
Apagado automatico	<p>Permite configurar la cámara para que se apague automáticamente si no se realizan operaciones durante un período especificado. (Desactivado, 1 min, 3 min*, 5 min, 10 min)</p> <ul style="list-style-type: none">  Los ajustes no se modificarán al cambiar la batería. La cámara no se apagará automáticamente cuando esté conectada a un ordenador o una WLAN o cuando esté reproduciendo una presentación de diapositivas o videos.
DIRECT LINK (Botón Wi-Fi)	<p>Permite iniciar una función Wi-Fi predeterminada pulsando [DIRECT LINK]. (AutoShare*, MobileLink, Remote Viewfinder, Copia de seguridad auto., Correo electrónico, SNS y Nube, AllShare Play)</p>

* Predeterminado

Elemento	Descripción
Lámpara af	<p>Permite configurar una luz para que se active automáticamente en sitios oscuros para ayudarlo a enfocar. (Desactivado, Activado*)</p>
Formato	<p>Permite formatear la memoria interna y la tarjeta de memoria. Si formatea, eliminará todos los archivos, incluyendo los archivos protegidos. (Sí, No)</p> <ul style="list-style-type: none">  Si usa una tarjeta de memoria formateada por una cámara de otra marca, un lector de tarjetas de memoria o un ordenador, se pueden producir errores. Formatee las tarjetas de memoria en la cámara antes de usarlas para capturar fotografías.
Restablecer	<p>Permite restablecer los menús y las opciones de disparo. Los ajustes de fecha y hora, idioma y salida de video no se restablecerán. (Sí, No)</p>
Lic. de cód. abierto	<p>Permite mostrar información de las licencias de código abierto.</p>

Apéndices

Obtenga información acerca de mensajes de error, especificaciones y mantenimiento.

Mensajes de error	136
Mantenimiento de la cámara	138
Limpiar la cámara	138
Uso o almacenamiento de la cámara	139
Acerca de tarjetas de memoria	140
Acerca de la batería	143
Antes de ponerse en contacto con el centro de servicios	147
Especificaciones de la cámara	150
Glosario	154
Índice	159

Mensajes de error

Cuando aparezcan los siguientes mensajes de error, pruebe estas soluciones.

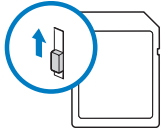
Mensaje de error	Soluciones sugeridas
¡err. tarjeta!	<ul style="list-style-type: none">• Apague la cámara y, luego, enciéndala nuevamente.• Extraiga la tarjeta de memoria y colóquela nuevamente.• Formatee la tarjeta de memoria.
¡tarj bloqueada!	<p>Puede bloquear la tarjeta SD, SDHC, o SDXC para evitar que se eliminen los archivos. Desbloquee la tarjeta para disparar.</p> 
No compatible con la tarjeta.	<p>La tarjeta de memoria insertada no es admitida por la cámara. Inserte una tarjeta de memoria SD, SDHC, o SDXC.</p>
Conexión fallida.	<ul style="list-style-type: none">• La cámara no se puede conectar a la red mediante el punto de acceso seleccionado. Seleccione otro punto de acceso e inténtelo de nuevo.• La cámara no pudo conectarse a los demás dispositivos. Intente establecer la conexión de nuevo.

Mensaje de error	Soluciones sugeridas
DCF Full Error	<p>Los nombres de los archivos no coinciden con el estándar de DCF. Transfiera los archivos de la tarjeta de memoria a su ordenador y formatee la tarjeta. Después, abra el menú Ajustes y seleccione Nº archivo → Restablecer. (pág. 133)</p>
Dispositivo desconectado.	<p>La conexión de red fue desconectada durante la transferencia de fotografías. Vuelva a seleccionar un dispositivo que admite AllShare Play.</p>
¡err. archivo!	<p>Elimine el archivo dañado o póngase en contacto con el centro de servicios.</p>
Sistema de archivos no compatible.	<p>La cámara no es compatible con la estructura de archivo FAT de la tarjeta de memoria insertada. Formatee la tarjeta de memoria en la cámara.</p>
Inicialización fallida.	<p>La cámara no ha podido ubicar a ningún dispositivo que admita AllShare Play. Encienda los dispositivos de la red que admiten AllShare Play.</p>
Contraseña incorrecta	<p>La contraseña para transferir archivos a otra cámara no es correcta. Introduzca la contraseña correcta nuevamente.</p>
¡pila sin carga!	<p>Coloque una batería cargada o recargue la batería.</p>

Mensaje de error	Soluciones sugeridas
¡memoria completa!	Elimine los archivos innecesarios o inserte una nueva tarjeta de memoria.
No archivo de imagen	Capture fotografías o inserte una tarjeta de memoria que contenga fotografías.
Transferencia de fotografía fallida.	La conexión de red fue desconectada durante la transferencia de fotografías. Intente reiniciar la función AllShare Play.
Transferencia fallida.	<ul style="list-style-type: none">• La cámara no pudo enviar una foto a la otra cámara. Intente enviar de nuevo.• La cámara no pudo enviar un correo electrónico o transferir una foto a un dispositivo que admite AllShare Play. Compruebe la conexión de red e intente nuevamente.

Mantenimiento de la cámara

Limpiar la cámara

Lente y pantalla de la cámara

Utilice un cepillo soplador para quitar el polvo y limpie la lente delicadamente con un paño suave. Si hay restos de polvo, aplique un líquido para limpiar lentes en un trozo de papel de limpieza para lentes y páselo suavemente.

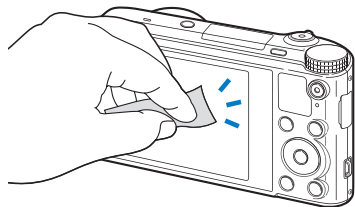
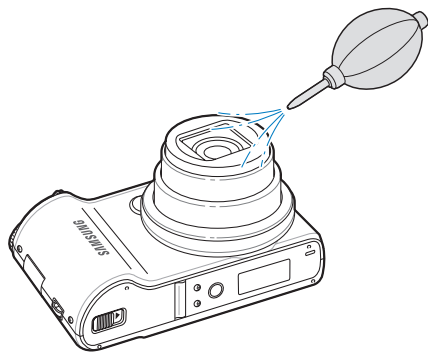

Cuerpo de la cámara

Limpié el cuerpo de la cámara delicadamente con un paño seco y suave.

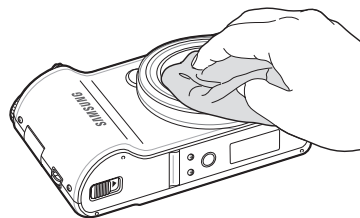

- No use benceno, disolventes ni alcohol para limpiar el dispositivo. Estas soluciones pueden dañar la cámara o provocar que ésta funcione mal.
- No ejerza presión en la cubierta de la lente ni utilice el cepillo soplador en la cubierta.

Uso o almacenamiento de la cámara

Sitios incorrectos para utilizar o almacenar la cámara

- Evite exponer la cámara a temperaturas muy frías o muy cálidas.
- Evite utilizar su cámara en sitios con humedad extremadamente alta, o donde la humedad cambia de manera drástica.
- Evite exponer la cámara a la luz del sol directa y almacenarla en áreas cálidas con poca ventilación tales como un automóvil durante el verano.
- Proteja la cámara y la pantalla contra impactos, movimientos bruscos y vibraciones excesivas para evitar daños graves.
- No utilice ni guarde la cámara en áreas en las que haya polvo, suciedad, humedad o poca ventilación, a fin de evitar daños en las partes móviles o en los componentes internos.
- No utilice la cámara cerca de carburantes, combustibles o sustancias químicas inflamables. No almacene ni transporte líquidos inflamables, gases o materiales explosivos en el mismo compartimento en el que están la cámara o los accesorios.
- No almacene la cámara donde haya nidos de polillas.

Uso en playas o zonas costeras

- Proteja la cámara de la arena y la suciedad al utilizarla en playas u otras áreas.
- Su cámara no es a prueba de agua. No manipule la batería, el adaptador o la tarjeta de memoria con las manos mojadas. Operar la cámara con las manos mojadas puede dañarla.

Almacenar durante un largo período de tiempo

- Cuando almacene la cámara durante mucho tiempo, colóquela en un contenedor cerrado con un material absorbente, como por ejemplo un gel de siliconas.
- Con el tiempo, las baterías que no se usan se descargan y deben volver a cargarse para poder utilizarse.
- La fecha y hora actuales pueden iniciarse al encender la cámara después de que la cámara y la batería hayan estado separadas durante mucho tiempo.

Utilice la cámara con precaución en ambientes húmedos.

Cuando transporte la cámara de un entorno frío a uno cálido, puede formarse condensación en la lente o en los componentes internos de la cámara. Si esto sucede, apague la cámara y espere al menos 1 hora. Si se forma condensación en la tarjeta de memoria, retírela y espere hasta que toda la humedad se haya evaporado para volver a insertarla.

Otras precauciones

- No permita que la cámara cuelgue de la correa y se balancee. Esto podría provocar daños a usted y a otros, o dañar su cámara.
- No pinte la cámara, ya que la pintura puede hacer que se atasquen partes móviles y la cámara no funcione correctamente.
- Apague la cámara cuando no esté en uso.

- Su cámara posee partes delicadas. Evite los impactos.
- Proteja la pantalla de fuerzas externas manteniéndola en el estuche cuando no esté en uso. Evite rasgaduras manteniendo la cámara lejos de la arena, elementos filosos o monedas.
- No utilice la cámara si la pantalla está agrietada o quebrada. El vidrio o el acrílico roto podría provocar lesiones en las manos y el rostro. Lleve la cámara a un centro de servicios de Samsung para repararla.
- Nunca coloque cámaras, baterías, cargadores o accesorios cerca o sobre dispositivos conductores de calor, tales como hornos de microondas, estufas o radiadores. Estos dispositivos podrían deformarse o sobrecalentarse, y provocar un incendio o una explosión.
- No esponga la lente a la luz directa del sol, ya que esto puede afectar el color del sensor de imágenes o generar un funcionamiento defectuoso.
- Proteja la lente contra las huellas digitales y los arañazos. Limpie la lente con un paño suave, limpio y sin residuos.
- La cámara podría apagarse si recibe un impacto. Esto sucede para proteger la tarjeta de memoria. Encienda la cámara para utilizarla nuevamente.
- Es posible que la cámara se caliente cuando la utiliza. Es una situación normal y no debe afectar el rendimiento ni la vida útil de su cámara.
- Cuando utilice la cámara en bajas temperaturas, es posible que demore un tiempo en encenderse, el color podría ser diferente o podrían aparecer imágenes confusas. Estas condiciones no se deben a un mal funcionamiento, y se corregirán cuando la cámara regrese a temperaturas normales.

- Es posible que la pintura o el metal de la parte exterior de la cámara provoquen alergias, eccemas, irritaciones o inflamaciones en la piel a quienes tienen piel sensible. Si tiene alguno de estos síntomas, deje de usar la cámara de inmediato y consulte un médico.
- No inserte objetos extraños en ningún compartimento, ranura o punto de acceso de la cámara. Es posible que la garantía no cubra daños por uso indebido.
- No permita que personal poco calificado repare la cámara ni intente hacerlo usted mismo. La garantía no cubre daños provocados por un servicio técnico no cualificados.

Acerca de tarjetas de memoria

Tarjeta de memoria compatible

Este producto admite tarjetas de memoria SD (Secure Digital), SDHC (Secure Digital High Capacity), SDXC (Secure Digital eXtended Capacity), microSD, microSDHC, o microSDXC.

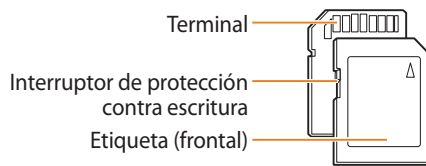

Puede evitar la eliminación de archivos mediante el uso del interruptor de protección contra escritura de la tarjeta SD, SDHC, o SDXC. Deslice el interruptor hacia abajo para bloquear o hacia arriba para desbloquear. Desbloquee la tarjeta cuando tome fotografías y videos.

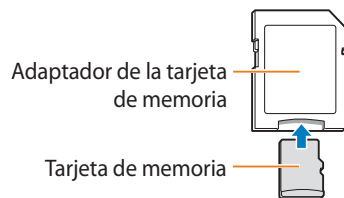

Para utilizar tarjetas de memoria micro con este producto, un PC o un lector de tarjetas de memoria, inserte la tarjeta en un adaptador.

Capacidad de la tarjeta de memoria

La capacidad de la memoria puede variar de acuerdo con las escenas o las condiciones del disparo. Estas capacidades se basan en una tarjeta de 2 GB SD:

Fotografías

Tamaño	Superfina	Fina	Normal
14M	248	489	722
12MP	277	546	805
10M	325	638	940
10M	341	669	984
8M	418	817	1.196
5M	638	1.228	1.777

Tamaño	Superfina	Fina	Normal
3M	1.006	1.897	2.692
2M	1.329	2.461	3.437
1M	2.508	4.359	5.780

Videos

Tamaño	30 fps
HD 1280 X 720	Aprox. 25' 53"
VGA 640 X 480	Aprox. 46' 12"
QVGA 320 X 240	Aprox. 257' 31"
240 WEB Para compartir	Aprox. 257' 31"

- Los números que figuran en el cuadro anterior fueron medidos sin utilizar la función de zoom.
- El tiempo de grabación disponible puede variar si se utiliza el zoom.
- Se grabaron varios vídeos en secuencia para determinar el tiempo total de grabación.

Cuidados al utilizar tarjetas de memoria

- No exponga las tarjetas de memoria a temperaturas demasiado bajas o demasiado altas (inferiores a 0° C/32° F o superiores a 40° C/104° F). Las temperaturas extremas pueden provocar el mal funcionamiento de las tarjetas de memoria.
- Inserte una tarjeta de memoria en la dirección correcta. Si inserta la tarjeta de memoria en una posición incorrecta pueden dañarse la cámara y la tarjeta de memoria.
- No utilice tarjetas de memoria formateadas en otras cámaras u otros ordenadores. Vuelva a formatear la tarjeta de memoria con la cámara.
- Apague la cámara cuando inserte o extraiga la tarjeta de memoria.
- No extraiga la tarjeta de memoria ni apague la cámara mientras parpadea el temporizador, esto puede dañar los datos.
- Cuando finaliza la vida útil de la tarjeta de memoria, no puede almacenar más fotografías en la tarjeta. Utilice una nueva tarjeta de memoria.
- No doble ni exponga las tarjetas de memoria a presión o impactos fuertes.
- Evite utilizar o almacenar tarjetas de memoria cerca de campos magnéticos fuertes.
- Evite utilizar o almacenar tarjetas de memoria en áreas con altas temperaturas, alta humedad o sustancias corrosivas.

- Evite que las tarjetas de memoria entren en contacto con líquidos, suciedad o sustancias extrañas. Si la tarjeta de memoria se ensucia, límpiela con un paño suave antes de insertarla en la cámara.
- No permita que líquidos, suciedad o sustancias extrañas entren en contacto con las tarjetas de memoria o la ranura de la tarjeta de memoria. Esto podría afectar el funcionamiento de las tarjetas de memoria o la cámara.
- Cuando transporte la tarjeta de memoria, utilice un estuche para protegerla de las descargas electrostáticas.
- Transfiera la información importante a otro soporte, como un disco duro, un CD o un DVD.
- Cuando utilice la cámara durante un largo período de tiempo, la tarjeta de memoria podrá calentarse. Es una situación normal y no indica un funcionamiento defectuoso.



El fabricante no se hace responsable de las pérdidas de datos.

Acerca de la batería

Utilice únicamente baterías aprobadas por Samsung.

Especificaciones de la batería

Especificaciones	Descripción
Modelo	SLB-10A
Tipo	Batería de litio
Capacidad de las celdas	1.030 mAh
Tensión	3,7 V
Tiempo de carga* (con la cámara apagada)	Aproximadamente 240 minutos

* Si carga la batería conectándola a un ordenador, esto podría demorar más tiempo.

Duración de la batería

Tiempo promedio de uso / Cantidad de fotografías	Condiciones de prueba (con la batería totalmente cargada)
Fotografías	<p>La vida útil de la batería se midió bajo las siguientes condiciones: en el modo P, en la oscuridad, con una resolución de [FHD], con calidad Fina, con la función OIS activada.</p> <ol style="list-style-type: none"> 1. Configure la opción de flash en Relleño, realice una sola toma y acerque o aleje el zoom. 2. Configure la opción de flash en Desactivado, realice una sola toma y acerque o aleje el zoom. 3. Realice los pasos 1 y 2, dejando pasar 30 segundos entre un paso y otro. Repita el proceso durante 5 minutos, y después apague la cámara durante 1 minuto. 4. Repita los pasos 1 a 3.
Videos	<p>Grabe vídeos con una resolución de HD y 30 fps.</p>

- Las cifras anteriores se miden con los estándares de Samsung y pueden variar de acuerdo con el uso real.
- Se grabaron varios vídeos en secuencia para determinar el tiempo total de grabación.
- El uso de las funciones de red agota la batería más rápidamente.

Mensaje de batería baja.

Cuando la carga de la batería sea nula, el icono aparecerá en color rojo y se verá el mensaje „¡pila sin carga!“.

Notas acerca del uso de la batería

- No exponga las baterías a temperaturas demasiado bajas o demasiado altas (inferiores a 0° C/32° F o superiores a 40° C/104° F). Las temperaturas extremas pueden reducir la capacidad de carga de las baterías.
- Cuando utilice la cámara durante un largo período de tiempo, la zona alrededor del compartimiento de la batería podrá calentarse. Esto no afecta el uso normal de la cámara.
- No tire del cable de alimentación para desconectar el enchufe de la toma de corriente, ya que esto podría provocar un incendio o una descarga eléctrica.
- En temperaturas menores a los 0° C/32° F, la capacidad y la vida útil de la batería podrían disminuir.
- La capacidad de la batería podrá disminuir en temperaturas bajas, pero regresará a su capacidad normal en temperaturas más moderadas.
- Quite las baterías de la cámara cuando decida guardarla durante un período prolongado. Es posible que las baterías instaladas presenten pérdidas o se desgasten con el tiempo y provoquen graves daños en la cámara. Si guarda la cámara durante mucho tiempo con la batería instalada, podría provocar la descarga de la batería. Es posible que no pueda volver a cargar una batería completamente descargada.
- Si no usa la cámara durante un período extenso (3 meses o más), compruebe la batería y recárguela con regularidad. Si permite que la batería se descargue en forma continua, podría reducir su capacidad y vida útil, lo cual podría provocar errores de funcionamiento, incendios o explosiones.

Precauciones al usar la batería

Proteja las baterías, los cargadores y las tarjetas de memoria contra daños

Evite que las baterías entren en contacto con objetos metálicos, dado que esto puede crear una conexión entre los terminales + y – de la batería y, como resultado, causar daños temporales o permanentes en ella y puede provocar un incendio o una descarga eléctrica.

Notas sobre la carga de la batería

- Si la luz indicadora de estado está apagada, asegúrese de que la batería esté colocada correctamente.
- Si la cámara está encendida mientras se está cargando, la batería podría no cargarse completamente. Apague la cámara antes de cargar la batería.
- No utilice la cámara mientras se está cargando la batería. Esto puede provocar un incendio o un cortocircuito.
- No tire del cable de alimentación para desconectar el enchufe de la toma de corriente, ya que esto podría provocar un incendio o una descarga eléctrica.
- Espere para encender la cámara hasta que la batería se haya cargado durante al menos 10 minutos.
- Si conecta la cámara a una fuente de energía externa mientras la batería está vacía, el uso de algunas funciones de alto consumo de energía provocará que se apague la cámara. Para utilizar la cámara normalmente, recargue la batería.

- Si vuelve a conectar el cable de alimentación cuando la batería está completamente cargada, la luz indicadora de estado se encenderá durante aproximadamente 30 minutos.
- El uso del flash o la grabación de vídeos agotan la batería rápidamente. Cargue la batería hasta que se apague la luz indicadora de estado.
- Si la luz indicadora de estado parpadea en color rojo, vuelva a conectar el cable o retire la batería y vuelva a colocarla.
- Si carga la batería cuando el cable está recalentado o muy caliente, es posible que la luz indicadora de estado aparezca parpadeante y de color rojo. El proceso de carga comienza cuando la batería se enfría.
- La sobrecarga de baterías puede reducir su vida útil. Cuando se complete la carga, desconecte el cable de la cámara.
- No doble el cable de CA ni coloque objetos pesados sobre él. Esto podría dañarlo.

Notas acerca de la carga con un ordenador conectado

- Use únicamente el cable USB suministrado.
- Es posible que la batería no se cargue si:
 - utiliza un concentrador USB
 - hay otros dispositivos USB conectados al ordenador
 - conecta el cable al puerto en la parte frontal del ordenador
 - el puerto USB del ordenador no admite el estándar de salida de energía (5 V, 500 mA)

Utilice y deseche las baterías y los cargadores con cuidado

- Nunca deseche las baterías en el fuego. Respete toda la reglamentación local en el momento de desechar las baterías utilizadas.
- No coloque nunca las baterías o las cámaras dentro de dispositivos conductores de calor, como hornos de microondas, estufas o radiadores, ni sobre ellos. Las baterías pueden explotar si se recalientan.



El uso negligente o incorrecto de la batería puede provocar lesiones físicas o incluso la muerte. Por su seguridad, siga las instrucciones para el uso correcto de la batería:

- La batería puede prenderse fuego o explotar si no se utiliza correctamente. Si advierte alguna deformidad, fractura u otro tipo de anomalía en la batería, interrumpa inmediatamente el uso y póngase en contacto con un centro de servicios.
- Utilice sólo cargadores y adaptadores auténticos recomendados por el fabricante y cargue la batería como se describe en este manual.
- No coloque la batería cerca de dispositivos que se calienten ni la exponga a ambientes demasiado calurosos, como el interior de un vehículo en verano.
- No coloque la batería en un horno de microondas.
- No utilice ni guarde la batería en lugares demasiado calurosos o húmedos, como el interior de baños o duchas.
- No apoye el dispositivo durante mucho tiempo sobre superficies inflamables, como ropa de cama, alfombras o sábanas eléctricas.
- Cuando el dispositivo esté encendido, no lo deje en espacios confinados durante un tiempo prolongado.
- No permita que los terminales de la batería entren en contacto con objetos metálicos, como collares, monedas, llaves o relojes.
- Utilice sólo baterías de repuesto de litio auténticas recomendadas por el fabricante.

- No desarme la batería, tampoco la perforo con un objeto punzante.
- No exponga la batería a presiones altas ni la aplaste.
- Evite que la batería reciba impactos fuertes, como una caída desde un lugar alto.
- No exponga la batería a temperaturas de 60° C (140° F) o superiores.
- No permita que la batería entre en contacto con líquidos o quede expuesta a humedad.
- No exponga la batería al calor excesivo de rayos solares, fuego, etc.

Instrucciones de eliminación

- Deshágase de las baterías con cuidado.
- No tire las baterías al fuego.
- Las normas de disposición podrán variar según el país o la región. Deshágase de la batería según las normas locales y federales.

Instrucciones para cargar la batería

Cargue la batería como se describe en este manual del usuario. La batería puede prenderse fuego o explotar si no se carga correctamente.

Antes de ponerse en contacto con el centro de servicios

Si experimenta problemas con la cámara, pruebe estos procedimientos de resolución de problemas antes de ponerse en contacto con el centro de servicios. Si ha probado las soluciones sugeridas y aún tiene inconvenientes con el dispositivo, póngase en contacto con el centro de servicios o el distribuidor local.



Cuando deje la cámara en un centro de servicio, asegúrese de llevar también los componentes que pudieran haber contribuido para provocar el mal funcionamiento, como la tarjeta de memoria y la batería.

Situación	Soluciones sugeridas
No se enciende la cámara.	<ul style="list-style-type: none">• Asegúrese de que la batería esté colocada.• Asegúrese de que la batería esté colocada correctamente. (pág. 24)• Cargue la batería.
La fuente de alimentación se apaga repentinamente.	<ul style="list-style-type: none">• Cargue la batería.• La cámara podría estar en el modo de desactivación automática. (pág. 134)• Es posible que la cámara se apague para evitar que se dañe la tarjeta de memoria a causa de un impacto. Encienda la cámara nuevamente.
La batería de la cámara se descarga rápidamente.	<ul style="list-style-type: none">• La batería puede perder energía más rápidamente en temperaturas bajas (inferiores a 0° C/32° F). Mantenga el calor de la batería colocándola en el bolsillo.• El uso del flash o la grabación de videos agotan la batería rápidamente. Recárguela si es necesario.• Las baterías son piezas consumibles que deben ser reemplazadas con el tiempo. Adquiera una nueva batería si la duración de la batería disminuye rápidamente.

Situación	Soluciones sugeridas
No es posible capturar fotografías	<ul style="list-style-type: none">• No hay espacio en la tarjeta de memoria. Elimine los archivos innecesarios o inserte una nueva tarjeta.• Permite formatear la tarjeta de memoria.• La tarjeta de memoria es defectuosa. Adquiera una nueva tarjeta de memoria.• Asegúrese de que la cámara esté encendida.• Cargue la batería.• Asegúrese de que la batería esté colocada correctamente.
La cámara se congela.	Retire la batería y vuelva a colocarla.
La cámara se calienta.	Es posible que la cámara se caliente cuando la utiliza. Es una situación normal y no debe afectar el rendimiento ni la vida útil de su cámara.
El flash no funciona	<ul style="list-style-type: none">• Es posible que la opción del flash esté en Desactivado. (pág. 65)• No es posible utilizar el flash en algunos modos.
El flash se dispara inesperadamente.	Es posible que el flash se dispare debido a la electricidad estática. La cámara no está funcionando incorrectamente.

Situación	Soluciones sugeridas
La fecha y la hora son incorrectas.	Ajuste la fecha y la hora en el menú de ajustes de pantalla. (pág. 133)
La pantalla o los botones no funcionan	Retire la batería y vuelva a colocarla.
La pantalla de la cámara responde de manera deficiente.	Si utiliza la cámara a temperaturas muy bajas, esto puede afectar el color o el funcionamiento de la pantalla de la cámara. Para obtener un mejor rendimiento de la pantalla de la cámara, úsela en temperaturas moderadas.
La tarjeta de memoria tiene un error.	<ul style="list-style-type: none"> • Apague la cámara y, luego, enciéndala nuevamente. • Extraiga la tarjeta de memoria y colóquela nuevamente. • Formatee la tarjeta de memoria. Consulte „Cuidados al utilizar tarjetas de memoria” para más detalles. (pág. 142)
No se reproducen los archivos	Si cambió el nombre de un archivo, es posible que la cámara no reproduzca el archivo (el nombre del archivo debe cumplir con el estándar de DCF). Si se presenta esta situación, reproduzca los archivos en el ordenador.

Situación	Soluciones sugeridas
La fotografía está borrosa.	<ul style="list-style-type: none"> • Asegúrese de que la opción de enfoque que seleccionó sea la adecuada para tomas en primer plano. (pág. 68) • Asegúrese de que la lente esté limpia. Límpiela si es necesario. (pág. 138) • Asegúrese de que el sujeto se encuentre dentro del rango de alcance del flash. (pág. 151)
Los colores de la fotografía no coinciden con los reales.	Un balance de blancos incorrecto puede crear un color poco realista. Seleccione la opción de balance de blancos adecuada que coincida con la fuente de luz. (pág. 78)
La fotografía está muy brillante	La fotografía está sobreexpuesta. <ul style="list-style-type: none"> • Apague el flash. (pág. 65) • Ajuste la sensibilidad de ISO. (pág. 67) • Ajuste el valor de exposición. (pág. 76)
La fotografía está muy oscura.	La fotografía está subexpuesta. <ul style="list-style-type: none"> • Encienda el flash. (pág. 65) • Ajuste la sensibilidad de ISO. (pág. 67) • Ajuste el valor de exposición. (pág. 76)

Situación	Soluciones sugeridas
El TV no muestra las fotografías	<ul style="list-style-type: none"> • Asegúrese de que la cámara esté correctamente conectada al TV con el cable A/V. • Asegúrese de que la tarjeta de memoria contenga fotografías.
El ordenador no reconoce la cámara.	<ul style="list-style-type: none"> • Asegúrese de que el cable USB esté correctamente conectado. • Asegúrese de que la cámara esté encendida. • Asegúrese de utilizar un sistema operativo compatible.
El ordenador desconecta la cámara durante la transferencia de archivos	Es posible que la transmisión se interrumpa debido a la electricidad estática. Desconecte el cable USB y vuelva a conectarlo.
El ordenador no reproduce vídeos.	Es posible que los vídeos no se reproduzcan en algunos programas de reproducción. Para reproducir archivos de vídeo capturados con la cámara, utilice el programa Visor multimedia, que puede instalar con el programa i-Launcher en el ordenador.

Situación	Soluciones sugeridas
i-Launcher no funciona correctamente	<ul style="list-style-type: none"> • Finalice i-Launcher y reinicie el programa. • Asegúrese de que i-Launcher esté configurado como Activado en el menú de ajustes. (pág. 132) • Según el entorno y las especificaciones del ordenador, es posible que el programa no se inicie automáticamente. En este caso, haga clic en Inicio → Todos los programas → Samsung → i-Launcher → Samsung i-Launcher en el ordenador. (Para Windows 8, abra la pantalla de inicio, y luego seleccione All apps (Всички приложения) → Samsung i-Launcher.) O haga clic en Applications → Samsung → i-Launcher en el ordenador Mac OS.
Su TV u ordenador no puede exhibir fotografías y vídeos que estén almacenados en una tarjeta de memoria SDXC.	Las tarjetas de memoria SDXC utilizan el sistema de archivos exFAT. Asegúrese de que el dispositivo externo sea compatible con el sistema de archivos exFAT antes de conectar la cámara al dispositivo.
Su ordenador no reconoce tarjetas de memoria SDXC.	Las tarjetas de memoria SDXC utilizan el sistema de archivos exFAT. Para utilizar tarjetas de memoria SDXC en un ordenador con Windows XP, descargue y actualice el sistema de archivos exFAT del sitio web de Microsoft.

Especificaciones de la cámara

Sensor de imagen	
Tipo	1/2,3" (Aproximadamente 7,76 mm) CCD
Píxeles reales	Aproximadamente 14,2 megapíxeles
Píxeles totales	Aproximadamente 16,4 megapíxeles
Lente	
Distancia focal	Lente Samsung f = 4,0–72,0 mm (equivalente a una película de 35 mm: 24–432 mm)
Rango de apertura del objetivo	F3.2(W)–F5.8(T)
Zoom	<ul style="list-style-type: none"> • Modo de imagen fija: 1,0–18,0X (Zoom óptico X Zoom digital: 90,0X, Zoom óptico X Intelli zoom: 36,0X) • Modo Reproducción: 1,0–14,4X (según el tamaño de la imagen)
Pantalla	
Tipo	TFT LCD
Función	3,0" (75,0 mm) 460K
Enfoque	
Tipo	TTL auto focus (Af central, Multi af, Estabilización AF, Detección de rostro AF, Af táctil), Enfoque manual

		Ancho (W)	Tele (T)
Rango	Normal (af)	80 cm-infinito	350 cm-infinito
	Macro	5-80 cm	180-350 cm
	Macro auto.	5 cm-infinito	180 cm-infinito
	Enfoque manual	5 cm-infinito	180 cm-infinito

Velocidad del obturador

- Auto inteligente: 1/8 a 1/2.000 seg.
- Programa: 1 a 1/2.000 seg.
- Nocturno: 8 a 1/2.000 seg.
- Manual: 16 a 1/2.000 seg.

Exposición

Control	Programa AE, Prioridad de apertura AE, Prioridad de obturador AE, Exposición manual
Medición	Multi, Puntual, Al centro, Detecc rostro
Compensación	±2EV (Paso 1/3 EV)
Equivalente en ISO	Automático, ISO 80, ISO 100, ISO 200, ISO 400, ISO 800, ISO 1600, ISO 3200

Flash	
Modo	Automático, Ojos rojos, Relleno, Sinc. lenta, Desactivado, Sin ojos roj.
Rango	<ul style="list-style-type: none"> Ancho: 0,3–3,08 m (ISO Auto) Tele: 0,5–1,7 m (ISO Auto)
Tiempo de recarga	Aproximadamente 4 seg.
Reducción de movimientos	
Estabilización de imagen óptica (OIS)	
Efecto	
Modo de captura de fotografías	<ul style="list-style-type: none"> Filtro de fotografías (Filtro inteligente): Miniatura, Viñeta, Pintura en tinta, Pintura al óleo, Dibujos animados, Filtro de cruce, Boceto, Enfoque suave, Ojo de pez, Clásico, Retro, Disparo de aumento Ajuste foto: Nitidez, Contraste, Saturación
Modo de captura de vídeo	Filtro de películas (Filtro inteligente): Miniatura, Viñeta, Boceto, Ojo de pez, Clásico, Retro, Efecto paleta 1, Efecto paleta 2, Efecto paleta 3, Efecto paleta 4
Balance blancos	
Bb automático, Luz día, Nublado, Fluorescente h, Fluorescente l, Tungsteno, Personaliz., Temp. color	
Impresión de fecha	
Ff/hh, Fecha, Desactivado	

Disparo	
Fotografías	<ul style="list-style-type: none"> Modos: Auto inteligente (Retrato, Retrato nocturno, Retrato con luz de fondo, Nocturno, Luz Fondo, Paisaje, Blanco, Verde natural, Cielo azul, Puesta de sol, Macro, Texto macro, Macro color, Trípode, Acción, Fuegos Artificiales, Candle, Spotlight, Spotlight (Macro), Spotlight (Portrait)), Programa, Prioridad de apertura, Prioridad de obturador, Manual, Smart (Rostro bonito, Paisaje, Macro, Congelar acción, Silueta, Ocaso, Nocturno, Fuegos Artificiales), Panorama, Mágico plus (Mi marco mágico, Disparo dividido, Foto en movimiento, Filtro de fotografías) Ráfaga: Individual, Continuo, Capt. movim., Horquillado de AE Temporizador: Desactivado, 10 seg., 2 seg.
Videos	<ul style="list-style-type: none"> Modos: Detección inteligente de escenas (Paisaje, Cielo azul, Verde natural, Puesta de sol), Mágico plus (Filtro de películas) Formato: MP4 (H.264) (Tiempo máximo de grabación: 20 min) Tamaño: 1280 X 720, 640 X 480, 320 X 240, 240 Web Vel. fps.: 30 fps Sonido en vivo: Sonido en vivo act., Sonido en vivo desact., Silencio OIS: Activado, Desactivado Edición de vídeo (incorporada): Pausa durante la grabación, Captura de imagen fija

Reproducción	
Fotografías	<ul style="list-style-type: none"> • Tipo: Imagen única, Miniaturas, Presentación de diapositivas con música y efecto, Película • Editar: C. tamaño, Rotar, Filtro inteligente, Recortar • Efecto: Ajuste foto (Brillo, Contraste, Saturación, ACB, Retoque rostro, Sin ojos roj.), Filtro inteligente (Desactivado, Miniatura, Viñeta, Pintura en tinta, Pintura al óleo, Dibujos animados, Filtro de cruce, Boceto, Enfoque suave, Ojo de pez, Clásico, Retro, Disparo de aumento)
Vídeos	Editar: captura de imagen fija, recorte de tiempo
Almacenamiento	
Multimedia	<ul style="list-style-type: none"> • Memoria interna: Aproximadamente 9,5 MB • Memoria externa (Opcional): tarjeta SD (2 GB garantizado), tarjeta SDHC (hasta 32 GB garantizado), tarjeta SDXC (hasta 64 GB garantizado) <p>Es posible que la capacidad de la memoria incorporada no coincida con estas especificaciones.</p>
Formatos de archivos	<ul style="list-style-type: none"> • Imagen fija: JPEG (DCF), EXIF 2.21 • Película: MP4 (Video: MPEG-4.AVC/H.264, Audio: AAC)

	Icono	Tamaño
Tamaño de imagen		4320 X 3240
		4320 X 2880
		4320 X 2432
		3648 X 2736
		2832 X 2832
		2592 X 1944
		1984 X 1488
		1920 X 1080
		1024 X 768

Red inalámbrica

MobileLink, Remote Viewfinder, SNS y Nube, Correo electrónico, Notificador de actualizaciones de software, AllShare Play, Copia de seguridad auto., AutoShare

Interfaz

Conector de salida digital	USB 2.0
Entrada y salida de audio	Altavoz interno (Mono), Micrófono (Mono)
Salida de vídeo	A/V: NTSC, PAL (seleccionable)
Conector de entrada de CC	5,0 V

Fuente de alimentación

Batería recargable	Batería de litio (SLB-10A, 1.030 mAh)
Tipo de conector	Micro USB (5 pin)

La fuente de alimentación puede ser diferente según la región en la que se encuentre.

Dimensiones (alto x ancho x profundidad)

106,05 x 61,65 x 21,65 mm (sin agregados)

Peso

184 g (sin batería ni tarjeta de memoria)

Temperatura de funcionamiento

0 a 40° C

Humedad de funcionamiento

5 a 85 %

Software

i-Launcher

Las especificaciones pueden cambiar sin aviso previo para un mejor rendimiento.

Utilice sólo fuentes de alimentación con las siguientes características eléctricas y que estén debidamente certificadas de acuerdo a la legislación vigente. El uso de otras fuentes de alimentación podría dañar el dispositivo y anular la garantía además de provocar riesgos al usuario.

- Características de entrada: CA 100-240V, 50/60HZ, 0.2A, CLASE II
- Características de salida: 5V CC, 550mA

ACB (Control de contraste automático)

Esta función mejora automáticamente el contraste de sus imágenes cuando el sujeto posee luz de fondo o cuando existe un alto contraste entre el sujeto y el fondo.

AEB (Alores de exposición automáticos)

Esta función captura automáticamente varias imágenes con diferentes exposiciones para ayudarlo a capturar una imagen con la exposición correcta.

AF (Enfoque automático)

Un sistema que enfoca la lente de la cámara en el sujeto automáticamente. Su cámara utiliza el contraste para enfocar automáticamente.

Apertura

La apertura controla la cantidad de luz que ingresa en el sensor de la cámara.

Movimiento de la cámara (borroso)

Si la cámara se mueve mientras el obturador está abierto, toda la imagen aparecerá borrosa. Esto ocurre más a menudo cuando la velocidad del obturador es baja. Evite que la cámara se mueva aumentando la sensibilidad, utilizando el flash o utilizando una mayor velocidad del obturador. Alternativamente, utilice un trípode, la función DIS u OIS para estabilizar la cámara.

Composición

En el campo de la fotografía, la composición es la forma en la que se ordenan los objetos en una fotografía. Generalmente, si se cumple la regla de tercios se obtiene una buena composición.

DCF (Regla de diseño para sistema de archivos de la cámara)

Una especificación para definir un formato y un sistema de archivos para cámaras digitales creado por la Asociación de Industrias Tecnológicas e Información de Japan Electronics (JEITA).

Profundidad del campo

La distancia entre los puntos más cercanos y más lejanos que pueden ser enfocados en una fotografía. La profundidad del campo varía según la apertura de la lente, el largo del enfoque, y la distancia entre la cámara y el sujeto. Por ejemplo, si selecciona una apertura menor, esto aumentará la profundidad del campo y hará que el fondo de una composición se vea borroso.

Zoom digital

Una función que aumenta en forma artificial el zoom disponible mediante la lente (zoom óptico). Cuando utiliza el zoom digital, la calidad de la imagen se deteriora a medida que aumenta la magnificación.

Compensación de EV

Todas las combinaciones de velocidad del obturador y apertura de la lente que resultan en la misma exposición.

EV (Valor de exposición)

Esta función le permite ajustar rápidamente el valor de exposición medido por la cámara, en incrementos limitados, para mejorar la exposición de sus fotografías. Defina la compensación de EV en EV -1,0 para ajustar el valor más oscuro y en EV 1,0 para un valor más claro.

Exif (Formato de archivo de imagen intercambiable)

Una especificación que define el formato de archivo de una imagen para cámaras digitales por la Asociación de Desarrollo de Industrias de Japan Electronic (JEIDA).

Exposición

La cantidad de luz que llega al sensor de la cámara. La exposición es controlada por una combinación de la velocidad del obturador, el valor de apertura y la sensibilidad de ISO.

Flash

Una luz de velocidad que ayuda a crear una exposición adecuada en condiciones de poca iluminación.

Distancia focal

La distancia desde el centro de la lente hasta el punto focal (en milímetros). El resultado de una distancia focal más larga son ángulos de vista más angostos y un sujeto ampliado. Con una distancia focal más corta se obtienen ángulos de vista más anchos.

Histograma

Una representación gráfica del brillo de una imagen. El eje horizontal representa el brillo y el eje vertical representa la cantidad de píxeles. Los puntos del lado izquierdo (muy oscuro) y derecho (muy claro) en el histograma indican una fotografía con una exposición incorrecta.

H.264/MPEG-4

Un formato de vídeo de alta compresión establecido por las organizaciones normalizadoras internacionales ISO-IEC y ITU-T. Este codec es capaz de proporcionar vídeos de buena calidad con baja cantidad de bits desarrollados por el Equipo de Vídeo Conjunto (JVT).

Sensor de imagen

La parte física de una cámara digital que contiene un fotosito por cada píxel de la imagen. Cada fotosito registra el brillo de la luz que se refleja en él durante una exposición. Algunos tipos de sensor comunes con CCD (dispositivo de vargas acopladas) y CMOS (semiconductor complementario de óxido metálico).

Sensibilidad ISO

La sensibilidad de la cámara a la luz, basada en una velocidad de película equivalente utilizada en una cámara de película. Con mayores ajustes de sensibilidad de ISO, la cámara utiliza una mayor velocidad en el obturador, lo cual puede reducir el efecto borroso provocado por el movimiento de la cámara y la baja iluminación. Sin embargo, las imágenes con alta sensibilidad son más susceptibles al ruido.

JPEG (Grupo de expertos fotográficos conjunto)

Un método dieléctrico de compresión para imágenes digitales. Las imágenes JPEG son comprimidas para reducir su tamaño con un mínimo deterioro de su resolución.

LCD (Pantalla de cristal líquido)

Una pantalla visual comúnmente utilizada en electrónica de consumo. Esta pantalla necesita una retroiluminación por separado, tal como CCFL o LED, para reproducir los colores.

Macro

Esta función permite capturar fotografías en primer plano de objetos muy pequeños. Cuando se utiliza la función macro, la cámara puede mantener un enfoque preciso sobre objetos pequeños en una proporción casi real (1:1).

Medición

El modo de medición hace referencia a la manera en la que la cámara mide la cantidad de luz para definir la exposición.

MJPEG (JPEG en movimiento)

Un formato de vídeo que se comprime como una imagen JPEG.

Ruido

Píxeles mal interpretados en una imagen digital que pueden aparecer en lugares incorrectos o más brillantes. El ruido suele ocurrir cuando se toman fotografías con una alta sensibilidad, o cuando la sensibilidad se define automáticamente en un lugar oscuro.

OIS (Estabilización de imagen óptica)

Esta función compensa las sacudidas y las vibraciones en tiempo real durante la grabación. La imagen no se degrada en comparación con la función de estabilización de imagen digital.

Zoom óptico

Es un zoom general que puede agrandar imágenes con una lente y no deteriora la calidad de la imagen.

Calidad

Una expresión de la tasa de compresión utilizada en una imagen digital. Las imágenes de más alta calidad poseen una menor tasa de compresión, lo cual generalmente resulta en un mayor tamaño del archivo.

Resolución

La cantidad de píxeles que posee una imagen digital. Las imágenes en alta resolución contienen más píxeles y suelen mostrar más detalles que las imágenes en baja resolución.

Velocidad del obturador

La velocidad del obturador es la cantidad de tiempo que el obturador tarda en abrirse y cerrarse, y es un factor importante para el brillo de una fotografía ya que controla la cantidad de luz que pasa por la apertura antes de que llegue al sensor de imágenes. Con una velocidad del obturador alta, el tiempo de ingreso de la luz es menor y la fotografía resulta más oscura y los sujetos en movimiento se congelan con más facilidad.

Viñeta

Una reducción del brillo o la saturación de una imagen en la periferia (los extremos exteriores) comparado con el centro de la imagen. Las viñetas pueden enfatizar sujetos ubicados en el centro de una imagen.

Balance blancos (balance de color)

El ajuste de la intensidad de los colores (por lo general los colores primarios rojo, azul y verde) en una imagen. El objetivo de ajustar el balance de blancos o de colores es representar los colores correctamente en una imagen.



Eliminación correcta de este producto (Residuos de aparatos eléctricos y electrónicos)

(Se aplica en países con sistemas de recolección por separado)

La presencia de este símbolo en el producto, accesorios o material informativo que lo acompañan, indica que al finalizar su vida útil ni el producto ni sus accesorios electrónicos (como el cargador, cascos, cable USB) deberán eliminarse junto con otros residuos domésticos. Para evitar los posibles daños al medio ambiente o a la salud humana que representa la eliminación incontrolada de residuos, separe estos productos de otros tipos de residuos y recíclelos correctamente. De esta forma se promueve la reutilización sostenible de recursos materiales.

Los usuarios particulares pueden contactar con el establecimiento donde adquirieron el producto o con las autoridades locales pertinentes para informarse sobre cómo y dónde pueden llevarlo para que sea sometido a un reciclaje ecológico y seguro.

Los usuarios comerciales pueden contactar con su proveedor y consultar las condiciones del contrato de compra. Este producto y sus accesorios electrónicos no deben eliminarse junto a otros residuos comerciales.



PlanetFirst constituye el compromiso de Samsung Electronics con el desarrollo sostenido y la responsabilidad social mediante actividades de gestión y los negocios ecológicos.



Eliminación correcta de las baterías de este producto

(Se aplica en países con sistemas de recolección por separado)

La presencia de esta marca en las baterías, el manual o el paquete del producto indica que cuando haya finalizado la vida útil de las baterías no deberán eliminarse junto con otros residuos domésticos. Los símbolos químicos Hg, Cd o Pb, si aparecen, indican que la batería contiene mercurio, cadmio o plomo en niveles superiores a los valores de referencia admitidos por la Directiva 2006/66 de la Unión Europea. Si las baterías no se desechan convenientemente, estas sustancias podrían provocar lesiones personales o dañar el medioambiente.

Para proteger los recursos naturales y promover el reciclaje, separe las baterías de los demás residuos y recíclelas mediante el sistema de recogida gratuito de su localidad.

A

Accesorios opcionales 20

Ajuste de fecha/hora 133

Ajuste de imagen

ACB 98

Brillo

Modo Disparo 76

Modo Reproducción 98

Contraste

Modo Disparo 83

Modo Reproducción 98

Nitidez 83

Ojos rojos 98

Saturación

Modo Disparo 83

Modo Reproducción 98

Ajustes 133

Ajustes de hora 26

Ajustes de idioma 133

Ajustes de sonido 35

Ajustes de zona horaria 26, 133

AllShare Play 125

Ampliar 90

Área de enfoque

Af central 70

Multi af 70

Autorretrato 73

AutoShare 114

B

Balance blancos 78

Batería

Cargando 25

Insertar 24

Precaución 144

Botón de encendido y apagado 21

Botón del obturador 21

Botón de menú 23

Botón de reproducción 23

Botón DIRECT LINK 23

Brillo

Modo de disparo 76

Modo Reproducción 97

Brillo de pantalla 132

C

Capt. movim. 81

Capturar retratos

Autorretrato 73

Detección de parpadeo 74

Detección de rostro 73

Disparo sonrisa 74

Capturar una imagen de un vídeo 94

Cargando 25

Centro de servicios 147

Conectarse con su ordenador Mac
101

Continuo 81

Contraste

Modo Disparo 83

Modo Reproducción 97

Control de contraste automático (ACB)

- Modo Disparo 77
- Modo Reproducción 97

Copia de seguridad auto. 118

D

Desconectar la cámara 101

Desembalaje 20

Detección de parpadeo 74

Detección de rostro 73

Disparo con un toque 72

Disparo sonrisa 74

E

Editar fotografías 95

Editar vídeos

- Capturar 94
- Recortar 93

Eliminar archivos 89

Especificaciones de la cámara 150

Estabilización AF 71

Estabilización de imagen óptica (OIS) 39

Estampar 134

Exposición 76

F

Filtro inteligente

- Modo de captura de fotografías 57
- Modo de grabación de vídeos 58
- Modo Reproducción 96

Flash

- Automatico 65
- Desactivado 65
- Ojos rojos 65
- Relleno 65
- Sincronización lenta 66
- Sin ojos roj. 66

Formato 134

I

Iconos

- Modo de disparo 28
- Modo Reproducción 86

Imagen inicial 131

Indicaciones 131

L

Limpieza

- Cuerpo de la cámara 138
- Lente 138
- Pantalla 138

Luz AF auxiliar

- Ajustes 134
- Ubicación 21

Luz indicadora de estado 22

M

Macro

- Enfoque manual 69
- Macro 69
- Macro auto. 69

Mantenimiento de la cámara 138

Medición

- Al centro 77
- Multi 77
- Puntual 77

Mensajes de error 136

Miniaturas 87

MobileLink 115

Modo Auto inteligente 43

Modo Detección inteligente de escenas 60

Modo Imagen mov 59

Modo Inteligente 50

Modo Mágico plus

- Disparo dividido 55
- Filtro de fotografías 57
- Filtro película 58
- Foto en movimiento 56
- Mi marco mágico 53

Modo Manual 49

Modo Panorama 51

Modo Prioridad de apertura 47

Modo Prioridad de obturador 48

Modo Programa 45

Modo Reproducción 86

Modo Salva pantallas 132

N

Nitidez 83

O

Ojos rojos

- Modo Disparo 64
- Modo Reproducción 98

Orificio para el montaje del trípode 21

P

Pantalla táctil

- Arrastrar 33
- Tocar 33
- Tocar rápidamente 33

Presentación 92

Proteger archivos 89

Puerto A/V 21

Puerto USB 21

Pulse obturador hasta la mitad 40

R

Red inalámbrica 110

Resolución

- Modo de disparo 62
- Modo Reproducción 95

Restablecer 134

Retoque de rostros 98

Rotar 95

S

Salida vídeo 132

Saturación

- Modo Disparo 83
- Modo Reproducción 97

Selector de modos 22

Sensibilidad ISO 67

Sitio web

- Acceder 123
- Cargar fotografías o vídeos 123

Son. af 131

T

Tarjeta de memoria

- Insertar 24
- Precaución 142

Temporizador 82

Tipo de pantalla 34

Transferir archivos

- Copia de seguridad auto. 118
- Correo electrónico 120
- Mac 101
- Windows 100

V

Valor de apertura 46

Ver archivos

Categoría 88

Fotografías animadas 92

Fotos panorámicas 91

Miniaturas 87

Presentación 92

TV 99

Vídeo

Modo de disparo 59

Modo Reproducción 93

Visor remoto 116

Vista rápida 132

Z

Zoom

Ajustes de sonido de zoom 84

Botón de zoom 22

Usar el zoom 37

Zoom digital 37

Zoom inteligente 38



En caso de tener alguna consulta o de querer comunicarse con el servicio posventa, consulte la garantía incluida con el producto que compró o visite nuestro sitio Web en www.samsung.com.

CE 0678